

IMPORTANT SAFEGUARDS

WARNING: TO PREVENT FIRE OR SHOCK HAZARD, DO NOT EXPOSE THIS APPLIANCE TO RAIN OR MOISTURE.



The lightning flash with arrowhead symbol, within an equilateral triangle is intended to alert the user to the presence of uninsulated dangerous voltage within the product's enclosure that may be of sufficient magnitude to constitute a risk of electric shock.



The exclamation point within an equilateral triangle is intended to alert the user to the presence of important operating and maintenance (servicing) instructions in the literature accompanying the appliance.

IMPORTANT SAFEGUARDS

1. READ INSTRUCTIONS

All the safety and operating instructions should be read before the unit is operated.

2. RETAIN INSTRUCTIONS

The safety and operating instructions should be retained for future reference.

3. HEED WARNINGS

All warnings on the unit and in the operating instructions should be adhered to.

4. FOLLOW INSTRUCTIONS

All operating and use instructions should be followed.

5. CLEANING

Unplug this unit from the wall outlet before cleaning. Do not use liquid cleaners or aerosol cleaners.

6. ATTACHMENTS

The manufacturer of this unit does not make any recommendations for attachments, as they may cause hazards.

7. WATER AND MOISTURE

Do not use this unit near water. For example, near a bathtub, washbowl, kitchen sink, laundry tub, in a wet basement, or near a swimming pool.

8. ACCESSORIES

Do not place this unit on an unstable cart, stand, tripod, bracket, or table. The unit may fall, causing serious injury, and serious damage to the unit.

8A. An appliance and cart combination should be moved with care. Quick stops, excessive force, and uneven surfaces may cause the appliance and cart combination to overturn.

9. VENTILATION

Slots and openings in the cabinet back or bottom are provided for ventilation, and to ensure reliable operation of the unit, and to protect it from overheating. These openings must not be blocked or covered. The openings should never be blocked by placing the unit on a bed, sofa, rug, or other similar surface. This unit should never be placed near or over a radiator or heat source. This unit should not be placed in a built-in installation such as a bookcase or rack unless proper ventilation is provided or the manufacturer's instructions have been adhered to.

10. POWER SOURCE

This unit should be operated only from the type of power source indicated on the rating plate. If you are not sure of the type of power supply to your home, consult your appliance dealer or local power company. For units intended to operate from battery power, or other sources, refer to the respective pages in this Owner's Manual for their operating instructions.

PORTABLE CART WARNING
(symbol provided by RETAC)



IMPORTANT SAFEGUARDS (continued)

11. GROUNDING OR POLARIZATION

This unit is equipped with a polarized alternating current line plug (plug having one blade wider than the other). This plug will fit into the power outlet only one way. This is a safety feature. If you are unable to insert the plug fully into the outlet, try reversing the plug. If the plug should still fail to fit, contact your electrician to replace your obsolete outlet. Instead of the polarized alternating-current line plug, your unit may be equipped with a 3-wire grounding-type plug (a plug having a third grounding pin). This plug will only fit into a grounding-type power outlet. This too, is a safety feature. If you are unable to insert the plug into the outlet, contact your electrician to replace your obsolete outlet. Do not defeat the safety purpose of the grounding-type plug.

12. POWER-CORD PROTECTION

Power-supply cords should be routed so that they are not likely to be walked on or pinched by items placed upon or against them, paying particular attention to cords at plugs, convenience receptacles, and the point where they exit from the appliance.

13. LIGHTNING

To protect your unit from a lightning storm, or when it is left unattended and unused for long periods of time, unplug it from the wall outlet and disconnect the antenna or cable system. This will prevent damage to the unit due to lightning and power line surges.

14. POWER LINES

An outside antenna system should not be located in the vicinity of overhead power lines or other electric light or power circuits, or where it can fall onto or against such power lines or circuits. When installing an outside antenna system, extreme care should be taken to keep from touching such power lines or circuits, as contact with them might be fatal.

15. OVERLOADING

Do not overload wall outlets and extension cords, as this can result in a risk of fire or electric shock.

16. OBJECT AND LIQUID ENTRY

Do not push objects through any openings in this unit, as they may touch dangerous voltage points or short out parts that could result in fire or electric shock. Never spill or spray any type of liquid into the unit.

17. OUTDOOR ANTENNA GROUNDING

If an outside antenna or cable system is connected to the unit, be sure the antenna or cable system is grounded to provide some protection against voltage surges and built-up static charges, Section 810 of the National Electrical Code (NEC), ANSI/NFPA 70, provides information with respect to proper grounding of the mast and supporting structure, grounding of the lead-in wire to an antenna discharge unit, size of grounding conductors, location of antenna discharge unit, connection to grounding electrodes, and requirements for the grounding electrode. See figure below.

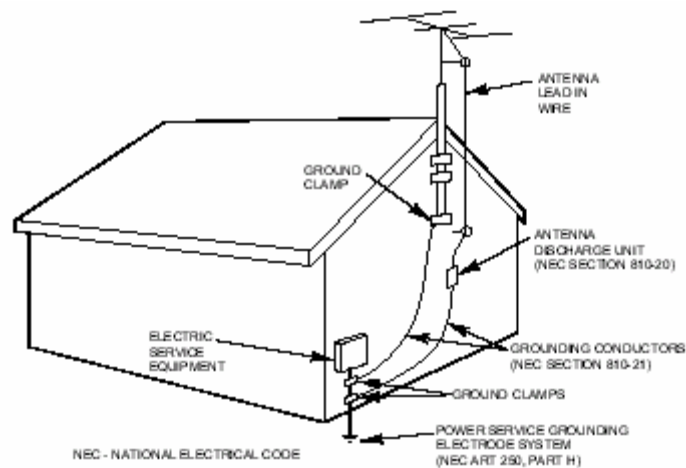

EXAMPLE OF ANTENNA GROUNDING AS PER
NATIONAL ELECTRICAL CODE

IMPORTANT SAFEGUARDS (continued)

18. SERVICING

Do not attempt to service this unit yourself as opening or removing covers may expose you to dangerous voltage or other hazards. Refer all servicing to qualified service personnel.

19. DAMAGE REQUIRING SERVICE

Unplug this unit from the wall outlet and refer servicing to qualified service personnel under the following conditions:

- a. When the power-supply cord or plug is damaged.
- b. If liquid has been spilled, or objects have fallen into the unit.
- c. If the unit has been exposed to rain or water.
- d. If the unit does not operate normally by following the operating instructions. Adjust only those controls that are covered by the operating instructions, as an improper adjustment of other controls may result in damage and will often require extensive work by a qualified technician to restore the unit to its normal operation.
- e. If the unit has been dropped or the cabinet has been damaged.
- f. When the unit exhibits a distinct change in performance, this indicates a need for service.

20. REPLACEMENT PARTS

When replacement parts are required, be sure the service technician uses replacement parts specified by the manufacturer or those that have the same characteristics as the original part. Unauthorized substitutions may result in fire, electric shock or other hazards.

21. SAFETY CHECK

Upon completion of any service or repairs to this unit, ask the service technician to perform safety checks to determine that the unit is in proper operating condition.

22. HEAT

The product should be situated away from heat sources such as radiators, heat registers, stoves, or other products (including amplifiers) that produce heat.

23. CONNECTING

When you connect the product to other equipment, turn off the power and unplug all of the equipment from the wall outlet. Failure to do so may cause an electric shock and serious personal injury. Read the owner's manual of the other equipment carefully and follow the instructions when making any connections.

24. NOTE TO CABLE TV SYSTEM INSTALLER

This reminder is provided to call the Cable TV system installer's attention to Article 820-40 of the NEC that provides guidelines for proper grounding and, in particular, specifies that the cable ground shall be connected to the grounding system of the building, as close to the point of cable entry as practical.

INTRODUCTION

Thank you very much for purchasing our product. To ensure that you can fully understand the capabilities of this television set, read this entire manual carefully, and keep it handy for future reference.

INSTALLATION

- Locate the TV set in a room where direct light does not reflect on the screen. Total darkness or a reflection on the picture screen can cause eye strain. Soft and indirect lighting is recommended for comfortable viewing.
- Allow enough space between the TV set and the wall to permit ventilation. Avoid excessively warm locations to prevent possible damage to the cabinet or premature component failure.
- Never connect this TV set to DC supply or any other power supply than the one indicated in SPECIFICATIONS section.
- Do not install the TV set in a location near heat sources such as a radiator, air ducts, direct sunlight or in a closed area without proper ventilation.
- Do not cover the ventilation openings when using the TV set.

CAUTION

Never tamper with any components inside the set or adjust any controls other than those mentioned in this manual. All television receivers are high voltage instruments and the tube is manufactured using a vacuum process. If the tube is broken, glass fragments will be violently expelled. Scratching or chipping of the tube is dangerous and should be avoided. When cleaning the television ensure the set is unplugged and use only a dry soft cloth to remove the dust. During a thunder storm unplug both the power cord and aerial plug to protect the set from damage. Only a qualified technician should attempt any adjustments or repairs inside the television.

LOCATION OF CONTROLS

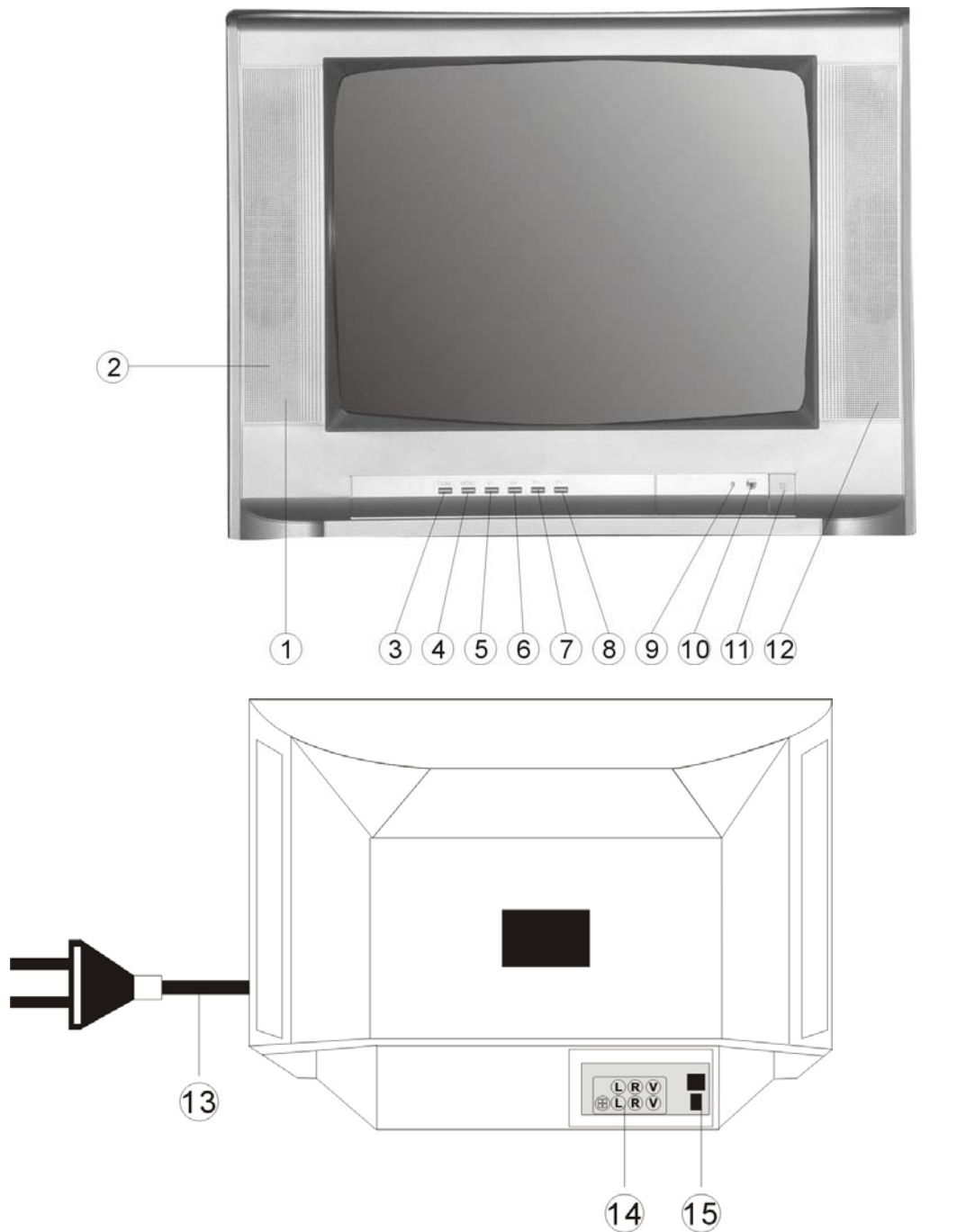

- | | |
|---|--|
| <ul style="list-style-type: none"> 1. Speaker 2. Side A/V Inputs 3. TV/AV Selector 4. Menu Button 5. Volume Down Button 6. Volume Up Button 7. Channel Down Button 8. Channel Up Button | <ul style="list-style-type: none"> 9. Power Indicator 10. Remote Sensor 11. Main Power Switch 12. Speaker 13. AC power Cord 14. Audio/Video-input and output jacks 15. Antenna terminal (75 ohms) |
|---|--|

CONNECTION TO OTHER EQUIPMENT

Connection to other equipment

This TV set can be connected to a VCR, a DVD player, a video camera, a game player or an audio player.

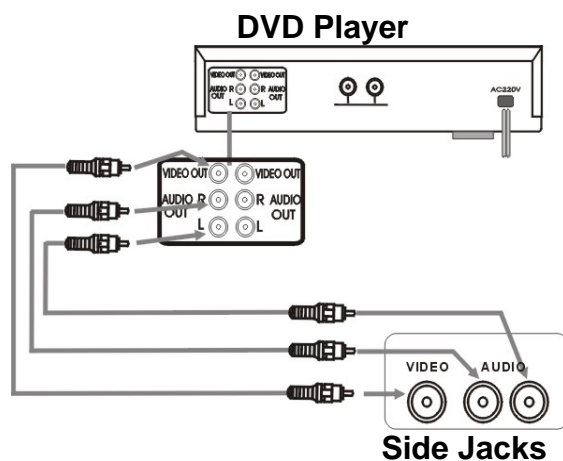

Video/Audio equipment can be connected to AUDIO IN or VIDEO IN jacks located on the back or side panel of the TV set.

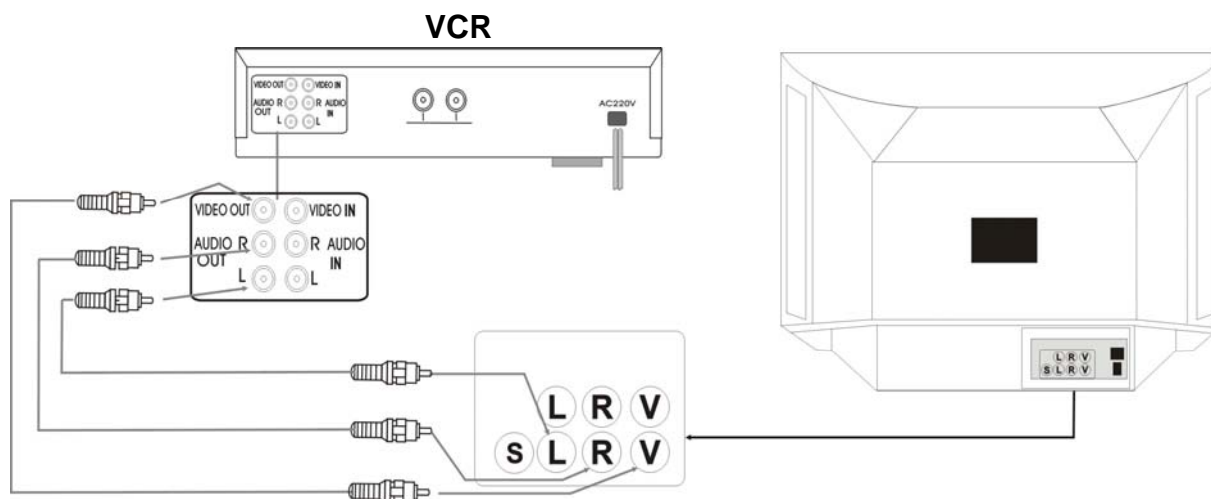

AUTOMATIC CHANNEL PRESET

Press the MENU button so the main menu appears on the screen. Using the CH+/CH- buttons, make the arrow point to "Automatic Search" option and then press either VOL+ or VOL- button to confirm its selection. The TV tuner starts searching for all available channels in your area to memorize them automatically.

Once search completed, the TV is ready for watching.

If you want to set the channels by yourself, please refer to operation instructions in page 14 of this manual.

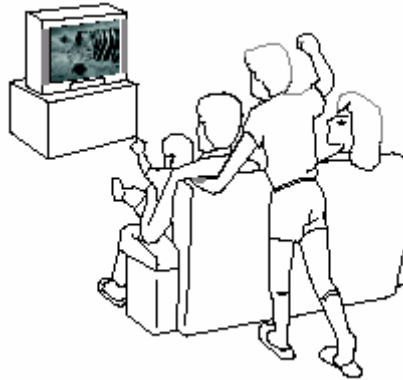

OPERATION

PREPARATION

Once the TV set has been put in place, plug the AC cord into a conveniently located power outlet and then connect the antenna or CATV cable into the antenna plug on the back panel of the TV set. Press the main POWER button on the TV set to turn the unit on. When you have picture and sound, press CH+ or CH- button to tune a channel and use the VOL+/VOL- buttons to adjust volume to the proper level. If a blue screen appears, press MENU button on the remote control so the main menu appears on the screen. Use the CH+/CH- buttons to point the arrow to the "Automatic Search" option and then press VOL+ or VOL- button to start channel searching by the tuner. This TV set can memorize channel numbers from 1 to 180. Once the searching is completed, the TV tuner comes back to channel 2.

TO SWITCH THE TV SET ON AND OFF

- Once the AC cord is plugged in, the TV is powered and in standby mode.
- Use the power button on the front panel or remote control to turn the TV on and off.
- Please unplug the AC cord when you may not use the unit for an extended period of time.

OPERATION

Main Menu

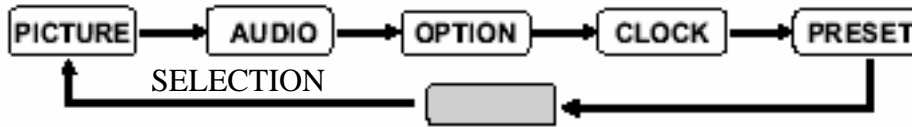

When the TV set is in A/V input mode, channel selection cannot be performed.

PICTURE SETTING

1. Press the MENU button once to access the PICTURE menu on the screen. Using the CH+/CH- buttons, select an item from the options listed.
2. Use the VOL+/VOL- buttons to adjust the selected item to the proper setting.
3. The unit automatically memorizes the setting of each item.
4. The TV set will exit the Picture setting mode if no instruction is received within a 10-second period.

PICTURE	
Bright	100
Contras	100
Color	50
Sharp	50
Tint	00
◀:Select	▶:Adjust

AUDIO SETTING

1. Press the MENU button twice to access the AUDIO menu on the screen. Using the CH+/CH- buttons, select an item from the options listed.
2. Use the VOL+/VOL- buttons to adjust the selected item to the proper setting.
3. The unit automatically memorizes the setting of each item.
4. The TV set will exit the Audio setting mode if no instruction is received within a 10-second period.

AUDIO	
Volume	20
Treble	50
Bass	50
Balance	00
◀:Select	▶:Adjust

NOTE: Treble and Bass options may not be available on the OSD Menu of all 27" screen models.

OPTION SETTING

1. Press the MENU button three times to access the OPTION menu on the screen. Using the CH+/CH- buttons, select an item from the options listed.
2. Use the VOL+/VOL- buttons to change the setting of the selected item. The TV set automatically memorizes the setting of each item.

OPERATION

3. This TV set offers three (3) OSD language options: English, French or Spanish.
4. This TV set has the following Closed Caption options to choose from: OFF/CC1/CC2/CC3/CC4/TT1/TT2/TT3/TT4. Once the desired Closed Caption has been selected and there is no other information shown on the screen, the Closed Caption will automatically appear on the TV screen.
5. From the OPTION Menu on the screen, use the CH+/CH- buttons to access the GAME sub-menu.
6. The TV set will exit the OPTION setting mode if no instruction is received within a 10-second period.

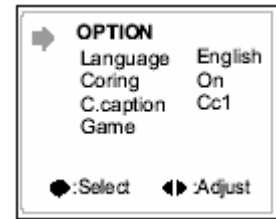

GAME

After entering the OPTION menu and selecting GAME option, press VOL+ or VOL- buttons to enter the GAME sub-menu.

A three digit slot machine appears on the screen. Start the slot machine by pressing the SWAP button . Press the SWAP button again to stop the first digit ring, a second time to stop the second digit ring and a third time to stop the third digit ring.

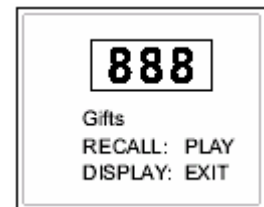

Prizes

- If “ 8 ” appears in one of the digit rings you will receive 2 Gold coins.
 - If “ 8 ” appears in two of the digit rings you will receive 3 Gold coins.
 - If the same number appears in all three digit rings, you will receive 5 Gold coins.
 - If three numbers in succession appears in the digit rings (ex. 1, 2 and 3 or 3, 2 and 1), you will receive 4 Gold coins.
- Press RECALL button to start the game again. Press DISP button to exit the GAME mode. When the TV set is in GAME mode, it will not shut off.

CLOCK SETTING

1. Press the MENU button four times to access the CLOCK menu on the screen. Using the CH+/CH- buttons, select an item from the options listed. If clock has not been set before, all options in CLOCK menu will appear in yellow. If clock has been set, all options in CLOCK menu will appear in green (at the exception of the option that the arrow points to).
2. Once the clock has been set, you can use CH+ or CH- buttons to select an option from the sub-menu on the screen. When the arrow points to an option, it means it has been selected, and it then turns to red. The other options remain displayed in green.

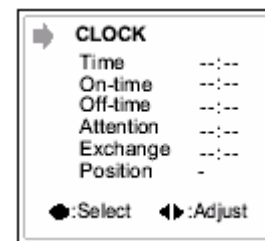

OPERATION

3. Use VOL+ or VOL- button to change the setting of the options you select. Press VOL+ button to set the minutes, each press increases the minutes by one. Press VOL- button to set the hours, each press increases the hours by one. If you keep pressing the button, the minutes/hours will change more rapidly.
4. The clock works on a 24 hour basis and 60 minutes per hour. When the Time display goes beyond 23 (for 11 PM), press VOL- button again will delete the Time setting. Press it once again will start the Time setting again from 00:00.
5. If OFF-TIME is set, the Sleep setting will be deleted automatically. If the TV set is turned off by pressing the POWER button, the programmed OFF-TIME setting will automatically be deleted.
6. Using the CH+/CH- buttons to select POSITION, press VOL+ or VOL- button to select a desired channel number. You can also use the number (0-9) buttons on the remote control to directly select a desired channel. Once POSITION setting is completed, the TV set will tune the selected channel when it automatically turns on at the programmed time (if the ON-TIME function is activated) or the tuner will automatically switch to the selected channel at the programmed time (in the EXCHANGE function is activated).

PRESET CHANNEL MENU

1. Press the MENU button to enter the PRESET menu then, press CH+/CH- to select the desired option. The arrow will point to the selected option. When the TV set is in A/V mode, you won't be able to enter the PRESET menu.
2. Use VOL+ or VOL- button to change the setting of the options or activate the function you select.
3. In PRESET menu, you can use 0-9 buttons on the remote control to select a channel number directly.
4. When selected in POSITION option, the setting of the channel appears on the screen.
5. Once a channel has been deleted from the preset memory, you can no longer tune it by pressing CH+/CH- buttons but need to use the number buttons on the remote control to directly select it. When such a channel is selected, its number appears in RED on the screen to indicate it is no longer programmed in the TV tuner.
6. The menu will disappear from the TV screen if no instruction is received within a 10-second period.

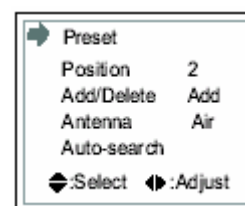

REMOTE CONTROL

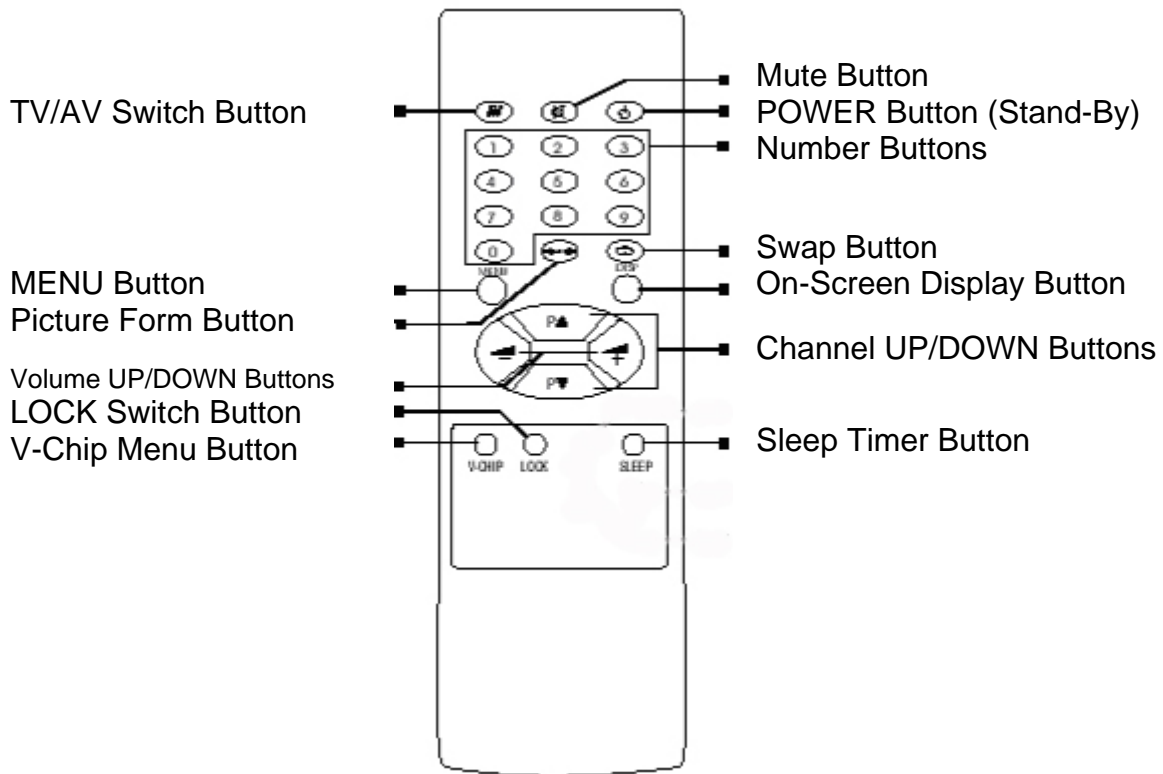

Installing the batteries

The remote control of this TV set is designed to operate with two (2) AA size batteries of 1.5 V each (not included). To install the batteries, slide the battery compartment cover open on the back of the remote control and insert two (2) AA size batteries in the compartment observing the polarity.

Press POWER button on the remote control to turn on the TV set. Refer to diagram above for name and location of all buttons on the remote control. Refer to next page for function of each button.



Notes:

- 1) Usage of alkaline batteries strongly recommended as they last longer.
- 2) Remove exhausted batteries and replace them with new ones of similar kind when the remote control operation is erratic or unsteady.
- 3) Remove all batteries from remote control if it is not going to be used for an extended period of time.

REMOTE CONTROL

- **TV/AV button**
Press the TV/AV button, to switch source of video signal from TV program to A/V input.

- **Number buttons**
To select channel number 1 to number 9, first press 0 button, then press 1-9 button.
To select channel number 10 to number 99, directly press the two appropriate number buttons.
To select channel number 100 to number 125, press and hold 1 button until « 1 » appears on the display then press the number for the last digits.

- **Menu Button**
Press the MENU button to select, in order, the following menus; PICTURE, AUDIO, OPTION, CLOCK and PRESET.

- **Volume Down Button**
Press the VOL – button to reduce the sound volume.

- **Channel Down Button**
Press the CH – button to tune a lower channel.

- **LOCK Switch Button**
Press the LOCK Switch, to switch between locked and unlocked TV function (the red lock will appear on the left of the screen). When locked, only POWER, LOCK SWITCH and DISP buttons function. When the TV set is in locked mode, you can also press the DISP button for four seconds to switch unit to unlock mode.

- **V-CHIP Menu Button** the V-CHIP button to enter V-CHIP menu, and go on pressing the button to select any option, or select any option by using the CH+/CH- buttons.
Press VOL+ or VOL- to change the setting or enter the next menu where the next option to set is located.
Here is the TV and MPAA rating menu operation – as it appears on the screen.
There are two categories of ratings you can block (B) or unblock (U), one based on TV programs ratings and the other one based on film ratings.

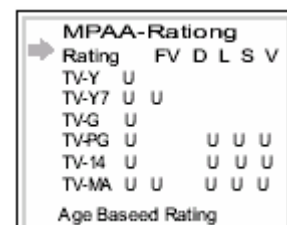
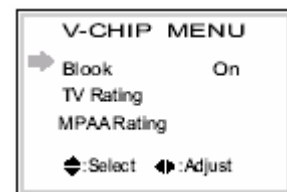

REMOTE CONTROL

- Press CH+/CH- to select any level set item, and then press MENU button to change the setting. The letter “B” on the screen indicates a blocked level and the letter “U” indicates an unblocked level. When the lowest level is set to “B”, the higher levels will automatically be set to “B”. When the highest level is set “U”, the lower levels will be automatically be set to “U”.

MPAA-Rating	
Movie	Rating
G	U
PG	U
PG-13	U
R	U
NC-17	U
X	U
Age Based Rating	

- Use VOL+ or VOL- button to switch between TV RATING and MPAA RATING.
- The menu will disappear from the TV screen if no instruction is received within a 10-second period.
- The level setting for TV and movie corresponds to American standards.
- **MUTE Button**
Press the MUTE button to turn off the sound, press it again to turn it back on.
- **Power button**
Press the POWER button to turn on the TV set, press it again to put the TV in Stand-By mode.
- **Swap button**
Press the SWAP button to switch between the last channel and the current one.
- **Picture Form button**
Repeated press the button, the picture will recycle as follows:

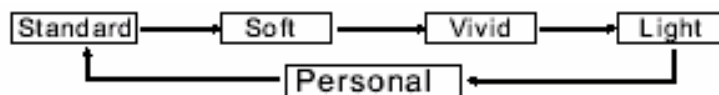

REMOTE CONTROL

There are four preset picture quality modes for which you can choose from (Standard, Soft, Vivid and Light) plus a personal setting that allows you to adjust the picture to suit your personal taste. When selecting PERSONAL mode, you can program in memory all your preferred settings for brightness, contrast, color, etc. and the unit will automatically save them. The way to adjust settings under PERSONAL option is the same as the regular picture adjustment.

Screen display button

Press the DISP button to display on the TV screen the current channel number, color system, time and sleep off-time remain time (time needs to be set before).

Volume up button

Press the VOL + button to increase the sound volume.

Channel up button

Press the CH + button to tune a higher channel.

Sleep off-time Button

Sleep off-time can be programmed for up to 120 minutes and be set by increments of 15 minutes with each press. If you set the Sleep off-time, the TV set will cancel the setting of the Time off-time. When the Sleep off-time reaches the last minute, the information related to the Sleep off-time function will be displayed on the TV screen as a warning that the TV set is about to turn itself off.

TROUBLESHOOTING GUIDE

Should this unit exhibit a problem, check the following before seeking service:

	Solution												
Symptoms	Try different channel, if it is okay, it is probably a station trouble	Check aerial connections on back of set	Check aerial for broken wires	Re-orient aerial (if indoor type)	Probably local interference, such as an appliance	Adjust fine tuning control	Adjust brightness control	Adjust contrast control	Check if station is broadcasting in color	Adjust color control	Check if system switch is correct	Check if on/off switch is on	Check Batteries in Remote control
No picture, no sound	●	●	●			●				●	●		
Poor sound, picture OK	●			●		●				●			
Poor picture, sound OK	●	●	●		●	●	●			●			
Weak picture	●	●	●	●		●				●			
Blurred picture	●		●	●		●				●			
Double image	●	●	●	●		●							
Lines in picture	●		●	●	●	●							
Distorted picture	●		●	●		●				●			
Weak reception of some channels	●	●	●	●	●	●				●			
Horizontal lines in picture			●	●	●								
Picture rolls vertically	●		●	●	●					●			
Poor color	●	●	●	●	●	●	●	●		●	●		
No color in picture	●	●	●	●		●		●	●	●			
Erratic performance from remote control												●	
Remote Control does not work												●	
On Screen Display control outside the screen										●			

CITIZEN WARRANTY

Consumer Electronics Products

Thank you for choosing Citizen!

Citizen Electronics gives the following express warranty to the original consumer purchaser or gift recipient for this Citizen brand product, when shipped in its original container and sold or distributed in Canada by Citizen Electronics or by an Authorized Citizen Dealer:

Citizen Electronics warrants that this product is free, under normal use and maintenance, from any defects in material and workmanship. If any such defects should be found in this product within the applicable warranty period, Citizen Electronics shall, at its option, repair or replace the product as specified herein. Replacement parts furnished in connection with this warranty shall be warranted for a period equal to the unexpired portion of the original equipment warranty.

This warranty shall not apply to:

- a. Any defects caused or repairs required as a result of abusive operation, negligence, accident, improper installation or inappropriate use as outlined in the owner's manual.
- b. Any Citizen product tampered with, modified, adjusted or repaired by any party other than Citizen Electronics or Citizen's Authorized Service Centres.
- c. Damage caused or repairs required as a result of the use with items not specified or approved by Citizen Electronics, including but not limited to head cleaning tapes and chemical cleaning agents.
- d. Any replacement of accessories, glassware, consumable or peripheral items required through normal use of the product including but not limited to earphones, remote controls, AC adapters, batteries, temperature probe, stylus, trays, filters, cables and paper.
- e. Any cosmetic damage to the surface or exterior that has been defaced or caused by normal wear and tear.
- f. Any damage caused by external or environmental conditions, including but not limited to transmission line/power line voltage or liquid spillage.
- g. Any product received without appropriate model, serial number and CSA/cUL markings.
- h. Any products used for rental or commercial purposes.
- i. Any installation, setup and/or programming charges.

Should this Citizen product fail to operate during the warranty period, warranty service may be obtained upon delivery of the Citizen product together with proof of purchase and a copy of this LIMITED WARRANTY statement to an Authorized Citizen Service Centre. In-home warranty service may be provided at Citizen Electronics' discretion on any Citizen television with the screen size of 27" or larger. This warranty constitutes the entire express warranty granted by Citizen Electronics and no other dealer, service centre or their agent or employee is authorized to extend, enlarge or transfer this warranty on behalf of Citizen Electronics. To the extent the law permits, Citizen Electronics disclaims any and all liability for direct or indirect damages or losses or for any incidental, special or consequential damages or loss of profits resulting from a defect in material or workmanship relating to the product, including damages for the loss of time or use of this Citizen product or the loss of information. The purchaser will be responsible for any removal, reinstallation, transportation and insurance costs incurred. Correction of defects, in the manner and period of time described herein, constitute complete fulfillment of all obligations and responsibilities of Citizen Electronics to the purchaser with respect to the product and shall constitute full satisfaction of all claims, whether based on contract, negligence, strict liability or otherwise.

WARRANTY PERIODS: Parts & Labour (exceptions noted)

- Audio Products 1 year (Remote Control, if applicable – 90 Days)
- DVD Products 1 year (Remote Control – 90 Days)
- LCD & Plasma Display TV 1 year (Remote Control – 90 Days)
- Microwave Ovens 1 Year
- Television Products 1 Year (Remote Control – 90 Days)
- VCR Products 1 Year (Remote Control – 90 Days, video heads – 6 Months)

To obtain the name and address of the nearest Authorized Citizen Service Centre or Dealer, please contact: Citizen Electronics, 455 Gordon Baker Road, Toronto, Ontario M2H 4H2 or visit our web site: www.citizen-electronics.com

For more information on this Warranty or Service Locations, please call (416) 499-5611 or toll free 1-800-663-5954, Monday to Friday 9:00am – 5:00pm Eastern Standard Time.

GUIDE D'UTILISATION

CITIZEN® □ Téléviseur couleur

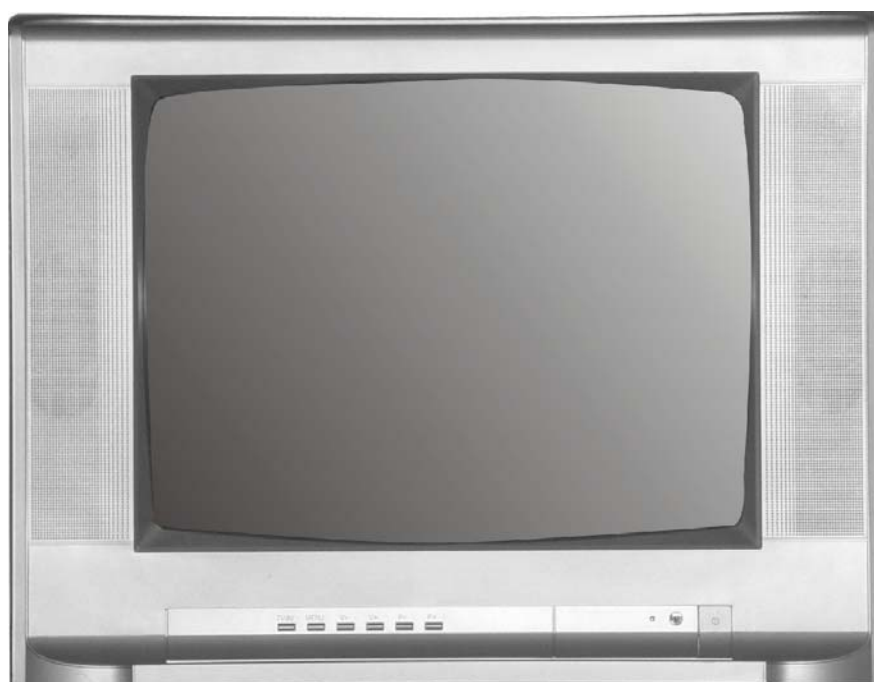

Avant d'utiliser cet appareil, veuillez lire attentivement toutes les directives contenues dans le présent guide.

IMPORTANTES MESURES DE SÉCURITÉ

AVERTISSEMENT: AFIN D'ÉVITER TOUT RISQUE D'INCENDIE OU D'ÉLECTROCUTION, N'EXPOSEZ PAS CET APPAREIL À LA PLUIE NI À L'HUMIDITÉ.



Le symbole représentant un éclair dans un triangle équilatéral a pour but d'avertir l'utilisateur du danger présenté par des pièces non isolées à l'intérieur de l'appareil et dont la tension est suffisante pour provoquer des décharges électriques dangereuses.



Le point d'exclamation dans un triangle équilatéral a pour but d'avertir l'utilisateur que des instructions importantes relatives à l'utilisation et à l'entretien se trouvent dans le manuel accompagnant l'appareil.

Ces avertissements importants sont apposés à l'endos de l'appareil.

IMPORTANTES DIRECTIVES DE SÉCURITÉ

1. LISEZ LES INSTRUCTIONS

Lisez attentivement toutes les instructions sur le fonctionnement et la sécurité avant de mettre l'appareil en marche.

2. CONSERVEZ LES INSTRUCTIONS

Gardez les instructions, pour vous y référer plus tard, au besoin.

3. TENEZ COMPTE DE CES MISES EN GARDE

Toutes les mises en garde imprimées sur l'appareil ou contenues dans le manuel d'instructions doivent être observées.

4. RESPECTEZ LES DIRECTIVES

Toutes les instructions sur le fonctionnement et l'utilisation doivent être suivies.

5. NETTOYAGE

Débranchez l'appareil de la prise électrique avant de le nettoyer. N'utilisez pas de produits de nettoyage liquides ni en aérosol, mais essuyez l'appareil avec un linge humide.

6. ACCESSOIRES

Le fabricant de cet appareil ne conseille aucun accessoire car leur emploi peut être dangereux.

7. EAU ET HUMIDITÉ

N'utilisez pas l'appareil dans des endroits humides ou près de l'eau, comme par exemple à proximité d'une baignoire, d'un évier de cuisine ou de salle de bain, dans un sous-sol humide ou autour d'une piscine.

8. EMBLACEMENT DE L'APPAREIL

MISE EN GARDE EN CAS
D'UTILISATION D'UN CHARIOT
(Symbole fourni par la IEC)



3126A

Ne placez pas cet appareil vidéo sur un chariot, support, trépied ou une table instable, car il pourrait en tomber, se briser et blesser sérieusement quelqu'un se trouvant à proximité.

8A. Si vous voulez déplacer l'appareil avec le chariot sur lequel il est placé, procédez avec prudence, car des arrêts brusques, une force excessive ou des surfaces inégales peuvent causer le renversement de l'appareil avec le chariot.

9. AÉRATION

Les fentes et les orifices se trouvant à l'endos et sous le boîtier de l'appareil sont destinés à assurer sa ventilation de manière à ce qu'il fonctionne sans anomalie et qu'il ne soit pas exposé à une surchauffe. N'obstruez pas ces orifices d'aération en plaçant l'appareil sur une surface molle, comme un lit, un divan ou un tapis. Ne le placez pas non plus près ou au-dessus d'un radiateur ou d'une bouche de chauffage ni sur une étagère ou dans un meuble fermé, dont les parois pourraient bloquer la circulation d'air autour de l'appareil. Suivez les instructions du fabricant.

10. SOURCES D'ALIMENTATION

Cet appareil ne peut être raccordé qu'à la source d'alimentation indiquée sur sa plaque signalétique. Si vous ne connaissez pas la tension de votre source de courant, questionnez votre marchand ou votre fournisseur d'électricité. Pour les appareils destinés à être alimentés par des piles ou autres sources d'alimentation, consultez le guide d'utilisateur.

11. MISE À LA TERRE OU POLARISATION

Cet appareil est doté d'une fiche polarisée de courant alternatif (une lame est plus large que l'autre) qui ne peut se brancher sur la prise que d'une seule façon. Ceci est un dispositif de sûreté, n'essayez pas de neutraliser l'objectif sécuritaire de la fiche polarisée. S'il vous est impossible de la brancher sur la prise, essayez de l'inverser. Si c'est toujours impossible, demandez à un électricien de remplacer la prise défectueuse. Tout appareil doté d'une fiche à trois lames de mise à la terre, c'est-à-dire qu'une des lames est en fait une tige, ne peut être branché que sur une prise électrique à mise à la terre. Ceci est aussi un dispositif de sûreté. Si vous n'arrivez pas à brancher correctement ce genre de fiche dans une prise de courant, demandez à un électricien de remplacer la prise défectueuse. N'essayez jamais de neutraliser l'objectif sécuritaire d'une fiche polarisée.

12. PROTECTION DU CORDON D'ALIMENTATION

Le cordon d'alimentation doit être acheminé de façon à ne pas être écrasé ni coincé. Il faut aussi faire attention aux fiches, prises et points de sortie de l'appareil.

13. ORAGE ÉLECTRIQUE

Pour éviter les dommages causés par la foudre ou les soudaines hausses de tension, débranchez l'appareil de la prise électrique et déconnectez l'antenne ou le système de câblodistribution si l'appareil doit rester sans surveillance et inutilisé pendant une longue période.

14. LIGNES DE HAUTE TENSION

L'antenne extérieure ne doit pas être placée à proximité de lignes d'alimentation aériennes ni de circuits électriques, ni de telle façon qu'elle puisse toucher ces lignes ou fils en tombant. Faites preuve d'extrême prudence pendant l'installation d'une antenne extérieure et veillez à ne pas toucher ces lignes ou circuits car leur contact peut être fatal.

15. SURCHARGE

Ne surchargez pas les prises électriques murales ni les cordons de rallonge, car cela risque de causer un incendie ou des chocs électriques.

16. PÉNÉTRATION DE LIQUIDE OU CORPS ÉTRANGER

Ne tentez jamais d'insérer un objet, quel qu'il soit, à l'intérieur du boîtier de l'appareil, ni de laisser un liquide pénétrer dans les orifices de l'appareil, car cela peut toucher des points de tension dangereux, causer un court-circuit, un incendie ou des chocs électriques. Ne versez, ni ne vaporisez jamais de liquide sur l'appareil.

17. MISE À LA TERRE DE L'ANTENNE EXTÉRIEURE

Si une antenne extérieure ou un système de transmission par câble est relié à l'appareil, vous devez vous assurer que l'antenne ou le système de transmission par câble est convenablement mis à la terre de manière à être protégé, dans toute la mesure du possible, contre les surtensions et les charges d'électricité statique. La section 810 du code national de l'électricité (ANSI/NFPA 70) vous renseigne sur les moyens appropriés de mettre le mât et la structure de support à la terre, de la mise à la terre du fil de descente vers un élément de décharge de l'antenne, et du raccordement des électrodes de mise à la terre.

EXEMPLE DE LA MISE A LA TERRE DE L'ANTENNE SELON LES INSTRUCTIONS DU CODE DE L'ELECTRICITE

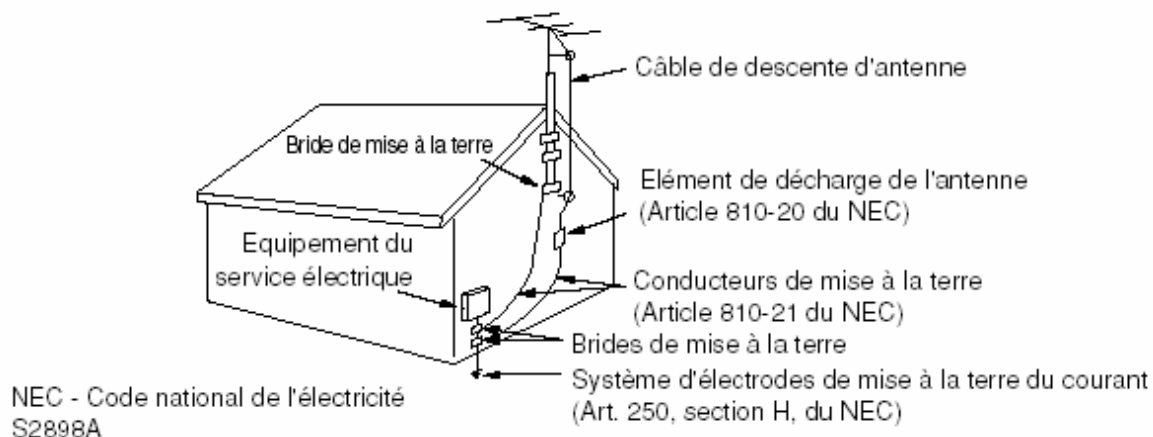

18. SERVICE OU RÉPARATION

Ne tentez pas de réparer l'appareil vous-même, car l'ouverture du boîtier de l'appareil ou le démantèlement de certaines pièces pourrait vous exposer à des tensions dangereuses ou causer des courts-circuits qui feraient en sorte que l'appareil ne serait plus en état de fonctionner normalement. Confiez toute réparation à du personnel qualifié, soit les techniciens d'un centre de service autorisé.

19. DOMMAGES EXIGEANT DES RÉPARATIONS

L'appareil doit être débranché de la prise électrique et confié à un réparateur qualifié si:

- La fiche ou le cordon d'alimentation a été endommagé;
- Un objet est tombé sur l'appareil ou un liquide a pénétré à l'intérieur;
- L'appareil a été exposé à l'eau ou à la pluie;
- L'appareil ne fonctionne pas correctement même si vous suivez les directives de fonctionnement. Effectuez seulement les réglages expliqués dans le présent guide d'utilisateur, car des réglages inadéquats peuvent endommager sérieusement l'appareil, qui exigera alors des réparations coûteuses par un technicien qualifié pour être remis en état de fonctionner;
- L'appareil est tombé ou son boîtier a été endommagé;
- Le fonctionnement de l'appareil a changé de façon marquante.

20. PIÈCES DE RECHANGE

Quand il est nécessaire de remplacer certaines pièces de l'appareil, assurez-vous que le réparateur utilise des pièces recommandées par le fabricant ou ayant les mêmes caractéristiques que les pièces originales. Le remplacement par des pièces non autorisées peut causer un incendie, des chocs électriques ou être la source d'autres dangers.

21. VÉRIFICATION DE SÉCURITÉ

Après service ou réparation, demandez au technicien d'effectuer des vérifications de sécurité pour s'assurer que l'appareil soit en bon état de fonctionnement.

22. CHALEUR

N'exposez pas cet appareil à des sources de chaleur, comme des radiateurs, bouches de chauffage, cuisinières ou autres appareils dégageant ou produisant de la chaleur, y compris un amplificateur.

23. RACCORDEMENT

Lorsque vous désirez raccorder cet appareil à un autre appareil, éteignez d'abord les deux appareils et débranchez-les du réseau électrique car autrement, vous risquez de subir un choc électrique ou des blessures. Lisez attentivement les guides d'utilisateurs accompagnant tous les appareils et suivez les directives lorsque vous effectuez les raccordements.

24. AVIS À L'INTENTION DE LA PERSONNE QUI EFFECTUERA LE RACCORDEMENT AU RÉSEAU DE CÂBLODISTRIBUTION

Cet avis est destiné à lui rappeler l'article 820-40 du Code national de l'électricité (NEC) qui fournit les directives à suivre et les consignes à respecter pour effectuer une mise à la terre adéquate de l'appareil et qui stipule que « le dispositif de mise à la terre du câble doit être raccordé à un système de mise à la terre de l'édifice, aussi près que possible de son point d'entrée ».

INTRODUCTION

Nous vous remercions d'avoir acheté cet appareil. Afin de vous assurer que vous compreniez bien toutes les fonctions dont est doté ce téléviseur, veuillez lire attentivement et complètement le présent guide d'utilisation et conservez-le afin de pouvoir vous y référer au besoin ultérieurement.

INSTALLATION

- Placez le téléviseur dans une pièce où la lumière directe du soleil ne réfléchira pas sur l'écran. La noirceur complète ou des reflets dans l'écran peuvent être des sources de fatigue oculaire. Il est recommandé de regarder la télévision dans une pièce où l'éclairage est doux et indirect.
- Veillez à ce qu'il y ait suffisamment d'espace entre le téléviseur et le mur pour permettre une aération adéquate. Évitez les environnements où il fait extrêmement chaud car cela pourrait endommager le boîtier et entraîner l'usure prématurée des composantes internes.
- Ne branchez jamais ce téléviseur sur une source d'alimentation de courant continue ni une source autre que celle spécifiée à la section FICHE TECHNIQUE du présent guide.
- N'installez pas le téléviseur à proximité de sources de chaleur telles un appareil de chauffage, un conduit d'air chaud ou la lumière directe du soleil, ni dans un endroit fermé n'offrant pas une aération adéquate.
- Ne couvrez jamais les orifices d'aération du téléviseur lorsqu'il fonctionne.

ATTENTION

Ne tentez pas de réparer les composantes internes de ce téléviseur ni de procéder à des ajustements qui ne sont pas décrits dans le présent guide d'utilisation. Tous les récepteurs de télévision sont des appareils sous haute tension dotés d'un tube écran fabriqué selon un procédé sous vide. Si le tube est brisé, des fragments de verre seront violemment projetés. Il est dangereux et il faut éviter d'égratigner ou de buriner la surface du tube écran. Lorsque vous nettoyez l'appareil, utilisez un chiffon doux et sec et surtout, débranchez-le toujours du réseau électrique. Lors d'un orage, nous vous recommandons fortement de débrancher l'appareil du réseau et de l'antenne (ou du réseau de câblodistribution). Seul un technicien qualifié doit réparer ou ajuster les composantes internes de ce téléviseur.

DESCRIPTION DE L'APPAREIL

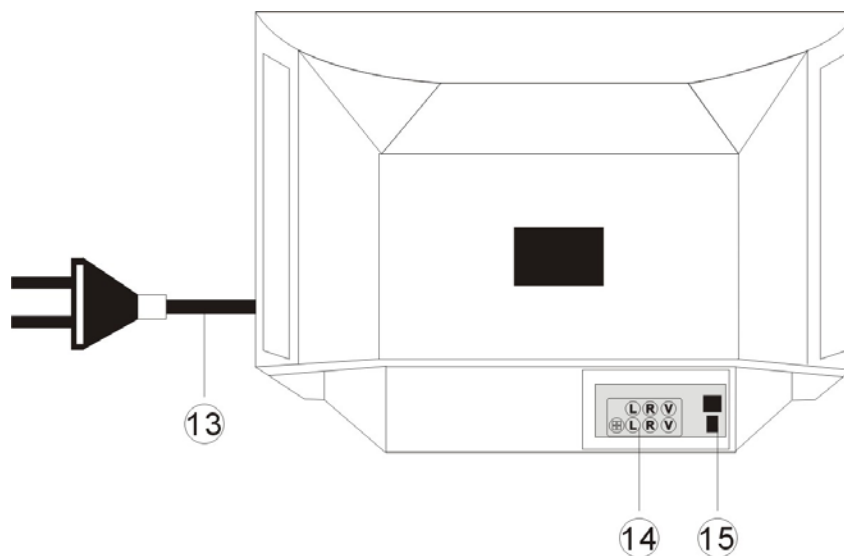
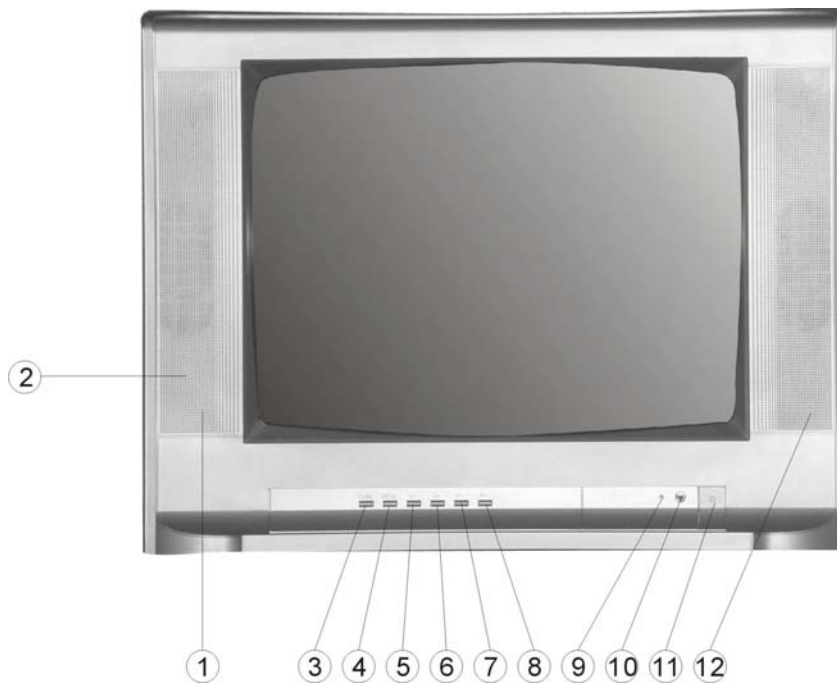

- | | |
|--|--|
| <ul style="list-style-type: none"> 1. Haut-parleur 2. Entrées audio/vidéo (sur le côté) 3. Sélecteur TV/AV 4. Touche MENU 5. Commande de hausse du volume (VOL+) 6. Commande de baisse du volume (VOL-) 7. Touche de syntonisation descendante (CH -) | <ul style="list-style-type: none"> 8. Touche de syntonisation ascendante (CH+) 9. Voyant d'alimentation 10. Capteur à infrarouges 11. Interrupteur principal de l'appareil (POWER) 12. Haut-parleur 13. Cordon d'alimentation CA 14. Entrées et sorties audio/vidéo 15. Borne de raccordement de l'antenne (75 ohms) |
|--|--|

RACCORDEMENT À D'AUTRES APPAREILS

Raccordement à d'autres appareils

Ce téléviseur peut être raccordé à un magnétoscope, un lecteur de vidéodisques, une camera vidéo, une console de jeux ou une composante audio.

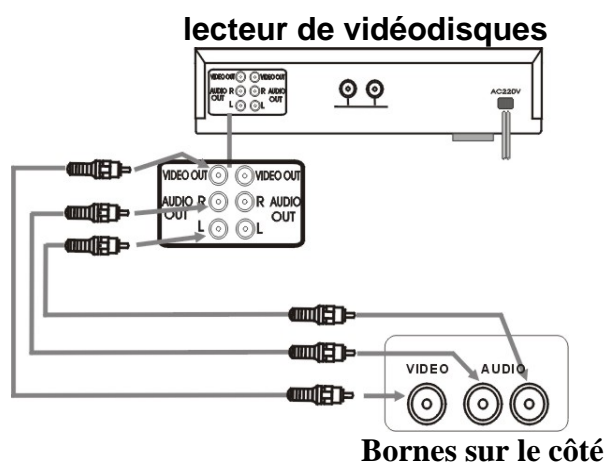

Les appareils audio/vidéo peuvent être raccordés à ce téléviseur par l'entremise des bornes d'entrée audio et vidéo se trouvant sur le côté ou à l'endos de l'appareil.

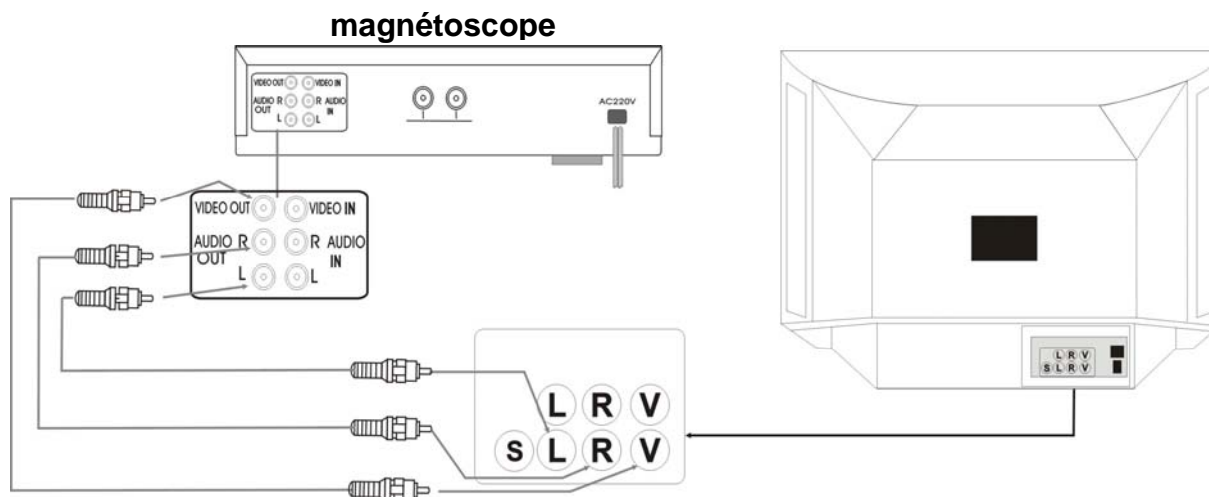

PROGRAMMATION AUTOMATIQUE DES CANAUX EN MÉMOIRE

Appuyez sur la touche MENU afin de faire apparaître le menu principal à l'écran du téléviseur. En vous servant des touches de syntonisation CH+/CH-, déplacez le curseur dans le menu afin qu'il pointe sur les mots « Automatic Search » (recherche automatique) puis, appuyez sur la touche VOL+ ou VOL- pour confirmer votre sélection. Le syntonisateur du téléviseur entamera la recherche de tous les canaux disponibles dans votre région, selon votre installation (câble ou antenne) et les programmera en mémoire automatiquement.

Une fois que la recherche de canaux a été exécutée et que ceux-ci ont été programmés dans la mémoire du syntonisateur, le téléviseur est prêt pour le visionnement d'émissions télévisées.

Pour effectuer la syntonisation directe des canaux, consultez les directives données à ce sujet à la page 14 du présent guide.

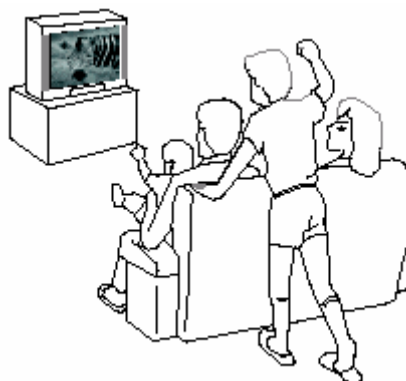

DIRECTIVES DE FONCTIONNEMENT

PRÉPARATION

Une fois que le téléviseur est installé à l'endroit qu'il vous convient, branchez le cordon d'alimentation sur la prise de courant murale la plus près puis branchez l'antenne, ou le câble provenant du réseau de câblodistribution, sur les bornes prévues à cette fin à l'endos du téléviseur. Appuyez sur l'interrupteur d'alimentation principal (POWER) qui se trouve sur le devant du téléviseur afin de mettre ce dernier en marche. Lorsque vous obtenez le son et l'image, appuyez sur les touches de syntonisation CH+/CH- pour syntoniser le canal de votre choix et sur les touches de hausse/baisse de volume (VOL+/VOL-) pour ajuster le volume au niveau désiré. Si l'écran est complètement bleu, appuyez sur la touche MENU afin de faire apparaître le menu principal à l'écran. Servez-vous des touches de syntonisation CH+/CH- pour pointer la flèche sur l'option de recherche automatique (AUTOMATIC SEARCH) et appuyez sur les touches de hausse/baisse VOL+ ou VOL- pour démarrer la recherche des canaux par le syntonisateur. La mémoire du syntonisateur de ce téléviseur peut contenir jusqu'à 181 canaux. Une fois la recherche complétée, le téléviseur revient au canal 2.

POUR ALLUMER ET ÉTEINDRE LE TÉLÉVISEUR

- Appuyez sur l'interrupteur d'alimentation principal (POWER) sur le devant du téléviseur.
- Avec l'interrupteur d'alimentation (POWER) sur la télécommande, il est possible d'allumer le téléviseur ou de le mettre en mode attente (Standby).
- Nous vous recommandons d'éteindre l'appareil (en appuyant sur l'interrupteur principal se trouvant sur l'appareil et de le débrancher du réseau électrique lorsque vous ne prévoyez pas utiliser le téléviseur pendant un certain temps.

ATTENTION:

Si une panne de courant survient alors que vous utilisez le téléviseur, appuyez sur l'interrupteur d'alimentation principal (POWER) sur l'appareil afin de l'éteindre. Si vous n'utilisez pas l'appareil, éteignez-le. Lorsque ce téléviseur est en mode attente, un certain nombre de composantes internes continuent de fonctionner et de consommer de l'électricité.

DIRECTIVES DE FONCTIONNEMENT (suite)

Menu principal

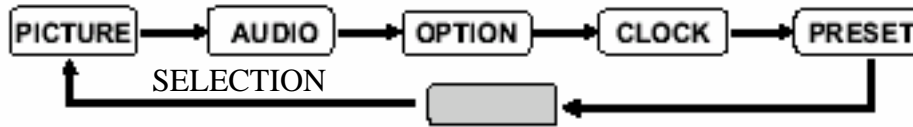

Lorsque le téléviseur trouve en mode A/V, que le signal vidéo provient d'une composante raccordée à l'appareil, il n'est pas possible de syntoniser des canaux de télévision.

RÉGLAGE DE L'IMAGE

1. Appuyez une fois sur la touche MENU afin de faire apparaître à l'écran le menu de réglage des paramètres de l'image. En vous servant des touches de syntonisation CH+/CH-, sélectionnez le paramètre à régler parmi la liste à l'écran.
2. Appuyez sur les touches VOL+/VOL- pour ajuster à votre convenance le réglage du paramètre sélectionné.
3. L'appareil conservera automatiquement en mémoire le réglage de chacun des paramètres de l'image.
4. Si aucune commande n'est exécutée dans les 10 secondes suivantes, le menu de réglage des paramètres de l'image disparaîtra de l'écran.

PICTURE	
Bright	100
Contras	100
Color	50
Sharp	50
Tint	00

◀:Select ▶:Adjust

RÉGLAGE AUDIO

1. Appuyez deux fois sur la touche MENU afin de faire apparaître à l'écran le menu de réglage des paramètres audio. En vous servant des touches de syntonisation CH+/CH-, sélectionnez le paramètre à régler parmi la liste à l'écran.
2. Appuyez sur les touches VOL+/VOL- pour ajuster à votre convenance le réglage du paramètre sélectionné.
3. L'appareil conservera automatiquement en mémoire le réglage de chacun des paramètres audio.
4. Si aucune commande n'est exécutée dans les 10 secondes suivantes, le menu de réglage des paramètres audio disparaîtra de l'écran.

AUDIO	
Volume	20
Treble	50
Bass	50
Balance	00

◀:Select ▶:Adjust

REMARQUE: Il se peut que les paramètres de réglage des aigus et des basses n'apparaissent pas dans le menu à l'écran pour certains modèles de téléviseurs de 27".

RÉGLAGE DES OPTIONS

1. Appuyez trois fois sur la touche MENU afin de faire apparaître à l'écran le menu de réglage des options. En vous servant des touches de syntonisation CH+/CH-, sélectionnez le paramètre à régler parmi la liste à l'écran.
2. Appuyez sur les touches VOL+/VOL- pour ajuster à votre convenance le réglage du paramètre sélectionné. L'appareil conservera automatiquement en mémoire le réglage de chacun des paramètres.

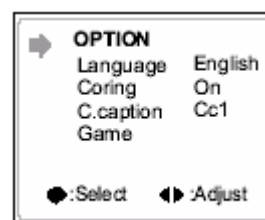

DIRECTIVES DE FONCTIONNEMENT (suite)

3. Ce téléviseur offre l'affichage à l'écran en trois langues; l'anglais, le français et l'espagnol.
4. Ce téléviseur comporte les options suivantes pour les choix du type de sous-titres à l'écran (sous forme de légendes ou de textes): OFF/CC1/CC2/CC3/CC4/TT1/TT2/TT3/TT4. Une fois que le format et l'option de sous-titres ont été sélectionnés et s'il n'y a aucune autre information à l'écran, les sous-titres apparaîtront à l'écran du téléviseur.
5. À partir du menu de réglage des options à l'écran, servez-vous des touches de syntonisation CH+/CH- pour accéder au sous-menu du jeu (GAME).
6. Si aucune commande n'est exécutée dans les 10 secondes suivantes, le menu de réglage des options disparaîtra de l'écran.



JEU

Une fois qu'à partir du menu des options à l'écran, vous avez sélectionné le sous-menu de jeu (GAME), appuyez sur les touches VOL+ ou VOL- pour accéder au sous-menu de jeu.

Une machine à sous comportant trois roulettes de chiffres apparaît à l'écran. Démarrez la machine à sous en appuyant sur la touche SWAP . Appuyez de nouveau sur la touche SWAP  pour arrêter la première roulette de chiffres, deux fois pour arrêter la deuxième roulette de chiffres et trois fois pour arrêter la troisième roulette de chiffres.

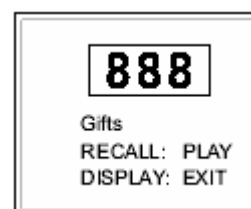

Prix

Si un chiffre « 8 » apparaît à l'écran, vous remportez 2 pièces d'or.

Si le chiffre « 8 » apparaît deux fois à l'écran, vous remportez 3 pièces d'or.

Si le même chiffre apparaît trois fois à l'écran, vous remportez 5 pièces d'or.

Si trois chiffres successifs apparaissent à l'écran (p. ex. 1, 2 et 3 ou 3, 2 et 1), vous remportez 4 pièces d'or.

Appuyez sur la touche de rappel (RECALL) pour recommencer le jeu. Appuyez sur la touche d'affichage pour sortir du mode jeu. Il est impossible d'éteindre le téléviseur tant qu'il se trouve en mode jeu.

RÉGLAGE DE L'HORLOGE

1. Appuyez quatre fois sur la touche MENU afin de faire apparaître à l'écran le menu de réglage de l'horloge. En vous servant des touches de syntonisation CH+/CH-, sélectionnez le paramètre à régler parmi la liste à l'écran. Si l'horloge n'a pas encore été réglée, tous les paramètres du menu de réglage de l'horloge apparaîtront en jaune à l'écran. Si l'horloge a été réglée, tous les paramètres du menu de réglage de l'horloge apparaîtront en vert (à l'exception du paramètre sur lequel pointe la flèche).
2. Une fois que l'horloge a été réglée, servez-vous des touches de syntonisation CH+ or CH- pour sélectionner un paramètre du sous-menu à l'écran. Lorsque la flèche pointe sur un paramètre, cela signifie qu'il est sélectionné et il apparaît en rouge. Les autres paramètres demeurent affichés en vert.

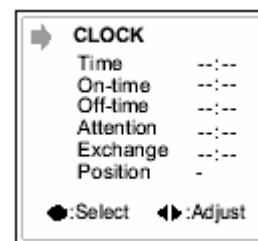

DIRECTIVES DE FONCTIONNEMENT (suite)

3. Appuyez sur les touches VOL+ ou VOL- pour changer le réglage du paramètre sélectionné. Appuyez sur la touche de hausse du volume VOL+ pour régler les minutes. Le nombre de minutes augmente une à la fois à chaque pression de la touche. Appuyez sur la touche de baisse du volume VOL- pour régler les heures. Le nombre d'heures augmente d'une à la fois à chaque pression de la touche. Si vous maintenez la pression sur ces touches, l'ajustement des minutes/heures s'effectuera plus rapidement.
4. L'horloge fonctionne selon un horaire de 24 heures et 60 minutes par heure. Lorsque l'affichage dépasse 23 h, appuyez sur la touche de baisse de volume VOL- pour effacer le réglage. Puis, appuyez de nouveau sur la touche VOL- pour démarrer l'affichage de l'heure à 00:00.
5. Si une heure de fermeture automatique est programmée, le réglage de la minuterie sommeil est automatiquement annulé. Si vous éteignez le téléviseur avant l'heure de fermeture automatique (en appuyant sur l'interrupteur d'alimentation) le réglage sera automatiquement annulé.
6. Servez-vous des touches de syntonisation CH+/CH- pour sélectionner le paramètre POSITION puis, appuyez sur les touches VOL+ or VOL- pour sélectionner le canal de votre choix. Il est également possible d'effectuer cette sélection directement en utilisant les touches numérotées de la télécommande. Une fois que le réglage de la POSITION a été exécuté, le téléviseur syntonisera le canal en question lorsqu'il s'allumera automatiquement à l'heure programmée (si la fonction de mise en marche automatique a été activée) ou le syntonisateur passera automatiquement au canal programmé lorsqu'arrivera l'heure à laquelle le changement a été programmé (si la fonction de changement de canal a été activée).

MENU DE PRÉRÉGLAGE DES CANAUX

1. Appuyez sur la touche MENU afin d'accéder au menu de préréglage des canaux en mémoire puis, appuyez sur les touches de syntonisation CH+/CH- afin de sélectionner le paramètre de votre choix. La flèche pointerà sur le paramètre sélectionné. Lorsque le téléviseur est en mode A/V, il est impossible d'accéder au menu de préréglage des canaux.
2. Appuyez sur les touches VOL+ ou VOL- pour modifier le réglage d'un des paramètres ou activer la fonction sélectionnée.
3. Dans le menu de préréglage, il est possible d'utiliser les touches numérotées (0 à 9) de la télécommande pour sélectionner directement un numéro de canal.
4. Lorsque le numéro d'un canal apparaît à la ligne position, les informations concernant le réglage de ce canal apparaissent à l'écran sur les lignes suivantes.
5. Une fois qu'un canal a été effacé de la mémoire du syntonisateur, il n'est plus possible de le syntoniser à l'aide des touches CH+/CH- mais il faut plutôt composer directement le numéro du canal en question à l'aide des touches numérotées de la télécommande. Lorsqu'un canal qui n'est plus dans la mémoire du syntonisateur est sélectionné, son numéro apparaît en rouge à l'écran.
6. Si aucune commande n'est exécutée dans les 10 secondes suivantes, le menu de préréglage des canaux disparaîtra de l'écran.

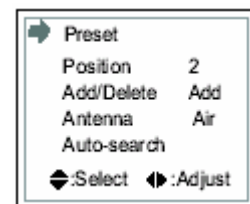

TÉLÉCOMMANDE

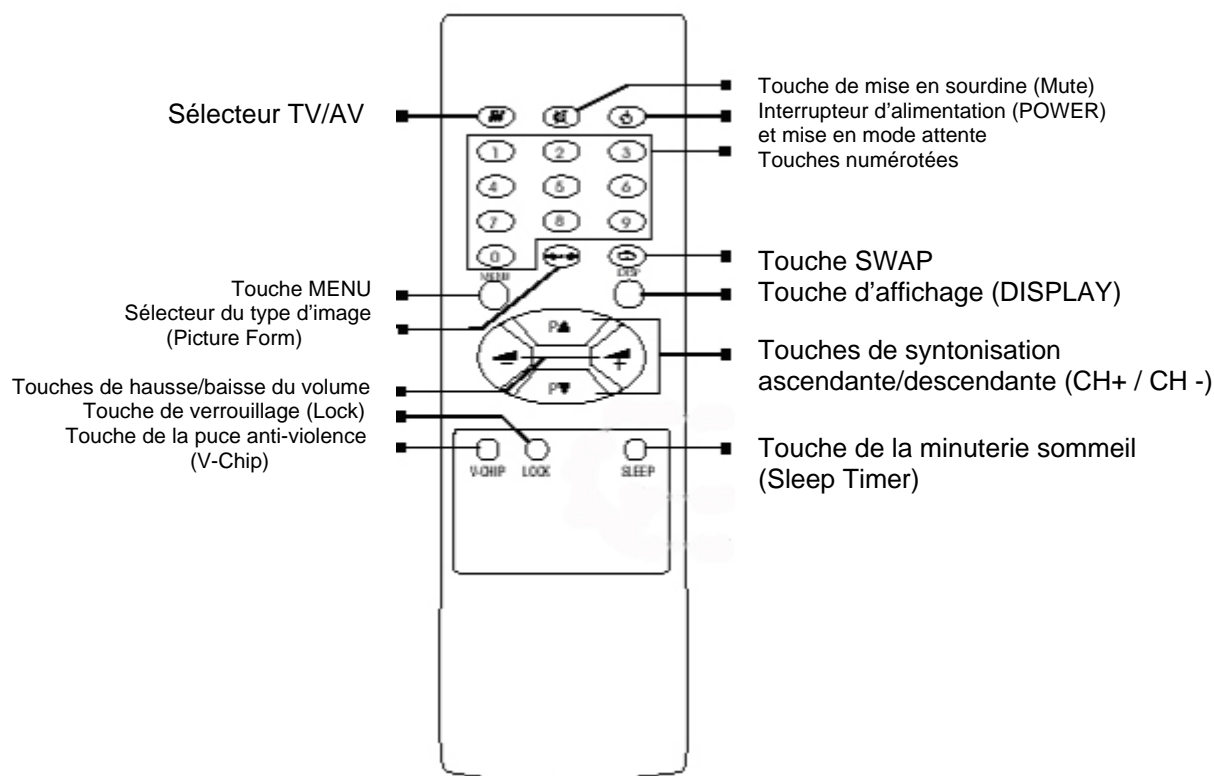

Mise en place des piles

La télécommande de ce téléviseur a été conçue pour s'alimenter à partir de deux (2) piles (non comprises) de format AA de 1,5 volts chacune. Pour mettre les piles dans la télécommande, glissez le couvercle du compartiment à piles se trouvant à l'endos de la télécommande et insérez les piles dans le compartiment en veillant à ce qu'elles soient positionnées de manière à respecter la polarité indiquée.

Appuyez sur l'interrupteur d'alimentation (POWER) sur la télécommande afin de mettre le téléviseur en marche. Consultez l'illustration ci-dessus pour connaître l'emplacement de chacune des touches de la télécommande. Leurs fonctions sont expliquées dans les pages suivantes.



Remarques:

- 1) L'usage de piles de type alcalines est fortement recommandé parce qu'elles durent plus longtemps.
- 2) Retirez les piles usagées de la télécommande et remplacez-les par des piles neuves de même type lorsque vous constatez que le fonctionnement de la télécommande est erratique ou irrégulier.
- 3) Retirez toujours les piles de la télécommande lorsque vous ne prévoyez pas l'utiliser pendant un certain temps.

TÉLÉCOMMANDE (suite)

- **Sélecteur TV/AV**

Appuyez sur le sélecteur TV/AV afin de sélectionner la source du signal vidéo qui apparaîtra à l'écran du téléviseur ; TV pour une émission télévisée ou AV pour le signal provenant d'une composante raccordée au téléviseur via les bornes A/V.

- **Touches numérotées**

Servent à la sélection directe des canaux, par exemple, pour sélectionner un canal dont le numéro est compris entre 1 et 9, appuyez d'abord sur la touche «0», puis sur l'autre touche numérotée qui convient.

Pour sélectionner un canal dont le numéro est compris entre 10 et 99, appuyez directement sur les deux touches numérotées appropriées.

Pour sélectionner un canal dont le numéro est compris entre 100 et 125, appuyez d'abord sur la touche «1» jusqu'à ce que ce chiffre apparaisse à l'affichage puis, appuyez sur les deux autres touches numérotées appropriées.

- **Touche MENU**

Appuyez sur la touche MENU afin de sélectionner, dans l'ordre, les menus de réglages suivants ; image (PICTURE), audio (AUDIO), options (OPTION), horloge (CLOCK) et préréglage des canaux (PRESET).

- **Touche de baisse du volume (Volume Down)**

Appuyez sur la touche de baisse du volume VOL – pour diminuer l'intensité de la reproduction sonore émanant des haut-parleurs du téléviseur.

- **Touche de syntonisation descendante (Channel Down)**

Appuyez sur la touche de syntonisation descendante CH – afin de syntoniser un canal dont le numéro est inférieur à celui du canal actuel.

- **Touche de verrouillage (LOCK Switch)**

Appuyez sur la touche de verrouillage (LOCK Switch) afin de verrouiller et déverrouiller le fonctionnement des commandes du téléviseur (l'indicateur de verrouillage apparaîtra en rouge à la gauche de l'écran). Lorsque le verrouillage est activé, seules l'interrupteur d'alimentation (POWER), la touche de verrouillage elle-même (LOCK Switch) et la touche d'affichage (DISP) fonctionnent. Lorsque le mode de verrouillage est activé, vous pouvez également appuyer pendant quatre (4) secondes sur la touche d'affichage (DISP) pour déverrouiller le fonctionnement des autres touches.

- **Touche de la puce antiviolence (V-CHIP)**

Appuyez sur la touche V-CHIP afin d'accéder au menu de réglage de la puce antiviolence (V-CHIP) puis, à partir de ce menu, sélectionnez le paramètre désiré en vous servant des touches de syntonisation CH+/CH-.

Appuyez sur les touches VOL+ ou VOL- pour modifier le réglage d'un des paramètres ou pour accéder au menu suivant afin de poursuivre le réglage. Vous avez ensuite le choix entre deux menus de réglage de la puce antiviolence, celui basé sur les cotes attribuées aux émissions télévisées (TV) et celui basé sur les cotes des films (MPAA). Ce sont donc ces deux catégories de cotes dont il est possible de bloquer (B) ou débloquer (U) le visionnement, selon qu'il s'agisse d'une émission télévisée ou d'un film.

- Pour bloquer le visionnement d'une émission – selon la cote qui lui a été attribuée - vous devez d'abord sélectionner ON à la ligne «Block» du menu de réglage de la puce antiviolence puis, accéder au menu de réglage des cotes d'émissions télévisées (TV) et des films (MPAA) pour programmer le blocage de chacune des cotes désirées.

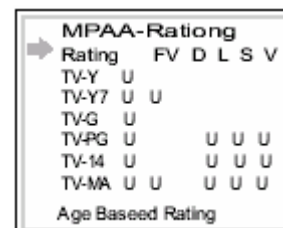
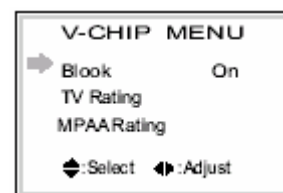

TÉLÉCOMMANDE (suite)

- Appuyez sur les touches de syntonisation CH+/CH- pour sélectionner une des cotes puis, appuyez sur la touche MENU pour modifier le réglage. La lettre «B» signifie que les émissions télévisées ou les films cotés ainsi seront bloqués de visionnement et la lettre «U» indique que le visionnement ne sera pas bloqué. Lorsque la classification la plus basse est bloquée (la lettre «B» apparaît), tous les classifications supérieures à ce niveau seront également bloquées. Lorsque la classification la plus élevée est débloquée (la lettre «U» apparaît), tous les niveaux inférieurs seront également débloqués.
- | MPAA-Rating | |
|------------------|--------|
| Movie | Rating |
| G | U |
| PG | U |
| PG-13 | U |
| R | U |
| NC-17 | U |
| X | U |
| Age Based Rating | |
- Appuyez sur les touches VOL+ ou VOL- afin de commuter entre les menus des cotes télévision et des cotes MPAA.
 - Si aucune commande n'est exécutée dans les 10 secondes, le menu de réglage des paramètres audio disparaîtra de l'écran.
 - Les classifications apparaissant dans ces deux menus correspondent aux normes établies pour celles-ci en Amérique.
 - **Touche de mise en sourdine (MUTE)**
Appuyez sur la touche de mise en sourdine pour couper la reproduction sonore; appuyez une seconde fois sur la touche de mise en sourdine (MUTE) pour rétablir la reproduction sonore.
 - **Interrupteur d'alimentation (POWER)**
Appuyez sur l'interrupteur d'alimentation (POWER) pour mettre le téléviseur en marche, appuyez une seconde fois sur l'interrupteur d'alimentation pour mettre le téléviseur en mode attente (Stand-By).
 - **Touche SWAP**
Appuyez sur la touche SWAP pour commuter entre le canal précédent et le canal actuel.
 - **Touche de sélection du type d'image (Picture Form)**
Appuyez à plusieurs reprises sur la touche de sélection du type d'image pour sélectionner tour à tour, les divers types d'image suivants :

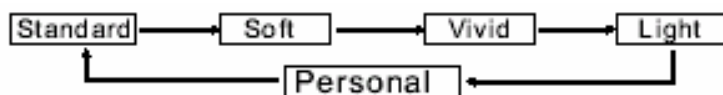

TÉLÉCOMMANDE (suite)

Il existe quatre types d'image parmi lesquels vous pouvez choisir; standard, doux (Soft), vif (Vivid) et léger (Light) en plus d'un réglage qu'il vous est possible de faire afin que l'image convienne à vos préférences personnelles. Lorsque vous sélectionnez ce mode «PERSONAL», vous pouvez programmer le réglage de paramètres de l'image tels la luminosité, les contrastes, les couleurs, etc. et l'appareil les conservera automatiquement en mémoire. On procède la même façon pour effectuer ces réglages «personnels» que lorsque que l'on fait à partir du menu de réglage de l'image.

Touche d'affichage (Display)

Appuyez sur la touche d'affichage (DISP) pour faire apparaître à l'écran du téléviseur, le numéro du canal actuel, le système télévision, l'heure et la durée restante avant la mise hors circuit du téléviseur (si la fonction a été programmée).

Touche de hausse du volume (Volume Up)

Appuyez sur la touche de hausse du volume VOL + afin d'augmenter l'intensité de la reproduction sonore émanant des haut-parleurs du téléviseur.

Touche de sélection ascendante des canaux (Channel Up)

Appuyez sur la touche de syntonisation ascendante CH + afin de syntoniser un canal dont le numéro est supérieur au canal actuel.

Touche de la minuterie sommeil (Sleep Timer)

La durée maximale pour laquelle la minuterie sommeil peut être programmée est de 120 minutes et ce, par portion de 15 minutes à chaque pression de la touche. Si vous programmez la minuterie sommeil, le réglage de la mise hors circuit automatique de l'appareil à une heure précise sera annulé. Lorsque la minuterie sommeil atteint la dernière minute avant d'éteindre le téléviseur, l'information relative à la minuterie sommeil apparaît à l'écran, à titre d'avertissement de l'imminence de la mise hors circuit du téléviseur.

GUIDE DE DÉPANNAGE

Problèmes	Solution	Essayez un canal différent, si cela fonctionne, c'est que la station éprouve sans doute des problèmes	Vérifiez le raccordement à l'antenne à l'endos de l'appareil.	Vérifiez si le câble de raccordement d'antenne n'est pas abîmé.	Réorientez l'antenne – s'il s'agit d'une antenne intérieure.	Probablement de l'interférence provenant d'un appareil à proximité.	Ajustez la syntonisation au canal de télévision.	Ajustez le réglage de la luminosité.	Ajustez le réglage des contrastes.	Vérifiez si la station transmet bien en couleur.	Ajustez le réglage des couleurs.	Vérifiez si l'interrupteur d'alimentation (POWER) a été pressé.	Vérifiez l'état des piles dans la télécommande.
Pas d'image ni de son		●	●	●	●	●	●					●	
Son mauvais, image OK		●			●	●	●						
Image mauvaise, son OK		●	●	●	●	●	●	●					
Image faible		●	●	●	●	●	●						
Image brouillée		●		●	●	●	●						
Image double		●	●	●	●	●	●						
Lignes dans l'image		●		●	●	●	●						
Distorsion dans l'image		●		●	●	●	●						
Réception faible de certains canaux		●	●	●	●	●	●						
Lignes horizontales dans l'image				●	●	●	●						
L'image roule verticalement		●		●	●	●	●						
Les couleurs sont mauvaises		●	●	●	●	●	●	●	●		●		
Image sans couleur		●	●	●	●	●	●			●	●		
Fonctionnement erratique de la télécommande													●
La télécommande ne fonctionne pas													●
L'affichage est incorrectement positionné à l'écran													

GARANTIE CITIZEN

Appareils électroniques grand public

Merci d'avoir choisi Citizen !

Citizen Electronics accorde la garantie expresse suivante à l'acheteur original de cet appareil, à la personne qui l'a reçu en cadeau à l'état neuf, vendu ou distribué au Canada par Citizen Electronics ou un détaillant Citizen autorisé dans son emballage original.

Citizen Electronics garantit que cet appareil est exempt de tout défaut de matériau et de fabrication dans des conditions normales d'utilisation et d'entretien. Advenant le cas où cet appareil s'avérerait défectueux au cours de la période pendant laquelle il est couvert par la présente garantie, Citizen Electronics s'engage à le réparer ou, le cas échéant et à son entière discrétion, le remplacer. Les pièces de rechange utilisées dans l'exécution de la présente sont aussi couvertes par la garantie pendant une période égale à la portion non échue de la garantie originale sur l'appareil.

La présente garantie ne couvre pas :

- a. Les défauts ni les réparations résultant d'un usage abusif, d'une négligence, d'un accident ou d'une installation inadéquate ou un usage inapproprié selon les directives fournies dans le guide d'utilisation accompagnant l'appareil.
- b. Les appareils de marque Citizen trafiqués, modifiés, réglés, ajustés ou réparés par une entité autre que Citizen Electronics ou un centre de réparation autorisé par Citizen.
- c. Les dommages causés ni les réparations requises à l'appareil résultant de son usage avec des composantes ou accessoires non recommandés ni approuvés par Citizen Electronics, incluant, sans en exclure d'autres, les cassettes et/ou produits chimiques de nettoyage.
- d. Le remplacement d'accessoires ou de pièces de verre, consommables ou périphériques requis dans le cadre de l'usage normal de l'appareil incluant, sans en exclure d'autres, les écouteurs, télécommandes, adaptateurs CA, piles, sondes de température, pointes de lecture, plateaux, filtres, câbles et papier.
- e. Tout dommage apparent à la surface ou au boîtier extérieur de l'appareil et attribuable à la détérioration ou à l'usure résultant d'un usage normal.
- f. Tout dommage causé par des conditions externes ou environnementales, incluant, sans en exclure d'autres, les lignes de transmission ou de transport d'énergie ou le renversement de liquide.
- g. Tout appareil ne portant pas les identifications appropriées quant aux numéros de modèle et de série ni les étiquettes et attestations de l'ACNOR et de l'ULC.
- h. Tout appareil utilisé à des fins commerciales ou de location.
- i. Tous les frais d'installation, d'ajustement et/ou de programmation.

Si cet appareil de marque Citizen devient défectueux au cours de la période pendant laquelle il est couvert par la garantie, une réparation peut être obtenue, conformément aux termes de la présente garantie, en présentant cet appareil Citizen avec la preuve d'achat originale et une copie de la présente GARANTIE RESTREINTE à un centre de service autorisé par Citizen. Le service à domicile est effectué, à la discrétion de Citizen, sur les téléviseurs dotés d'un écran de 27" et plus. La susdite tient lieu de toute autre garantie implicite ou explicite accordée par Citizen Electronics et aucun autre détaillant, centre de service ni leur agent ou employé n'est autorisé à prolonger, étendre ou transférer la présente garantie au nom de Citizen Electronics. Dans la mesure où la loi le permet, Citizen Electronics décline toute responsabilité pour des dommages ou pertes directs et indirects, tous dommages accessoires, particuliers ou consécutifs ou perte de profits résultant d'un défaut de matériau ou de fabrication de cet appareil, incluant les dommages attribuables à la perte de temps ou perte de jouissance de cet appareil Citizen ou de la perte d'information. Il incombe à l'acheteur de défrayer les coûts encourus pour l'enlèvement, la réinstallation, le transport et l'assurance de cet appareil. La correction de toute défektivité, de la manière et dans les délais indiqués dans la présente, constituent l'exécution intégrale de tous les engagements et obligations contractés par Citizen Electronics envers l'acheteur à l'égard de cet appareil et seront considérés comme étant satisfaction pleine et entière vis-à-vis de toutes les réclamations contractuelles ou attribuables à la négligence, et la responsabilité absolue ou autre.

PÉRIODES DE GARANTIE : Pièces et main-d'œuvre (exceptions entre parenthèses)

- Appareils audio, 1 an (télécommande, s'il y a lieu – 90 jours)
- Lecteurs DVD, 1 an (télécommande – 90 jours)
- Téléviseurs à écran ACL ou plasma, 1 an (télécommande – 90 jours)
- Appareils de télévision à écran ACL ou plasma, 1 an (télécommande – 90 jours)
- Fours à micro-ondes, 1 an
- Téléviseurs, 1 an (télécommande – 90 jours)
- Magnétoscopes, 1 an (télécommande – 90 jours, têtes vidéo – 6 mois)

Pour connaître le nom et l'adresse du marchand ou du centre de service autorisé par Citizen le plus près, veuillez communiquer avec Citizen Electronics, 455 Gordon Baker Road, Toronto, Ontario, M2H 4H2 ou visitez notre site Web à www.citizen-electronics.com.

Pour obtenir de plus amples informations concernant cette garantie ou les adresses des centres de services au pays, veuillez composer le (416) 499-5611 ou sans frais le 1 800 663-5954, du lundi au vendredi, de 9 h à 17 h HNE.