

CITIZEN®

INSTRUCTION MANUAL / MANUEL D'INSTRUCTIONS

PLEASE READ CAREFULLY AND KEEP FOR REFERENCE
VEUILLEZ LIRE ATTENTIVEMENT ET CONSERVER POUR CONSULTATIONS ULTERIEURES

20" PURE FLAT STEREO COLOUR TELEVISION TÉLÉVISEUR COULEUR 20" STÉRÉO AVEC ÉCRAN PARFAITEMENT PLAT

ATTENTION

If you purchase a universal remote control from your local retailer, please contact the remote manufacturer for the required programming code.
Si vous utilisez avec cet appareil une télécommande universelle (autre que celle vendue avec ce téléviseur), consultez la documentation accompagnant la télécommande universelle afin de connaître le code numérique correspondant au téléviseur.

TV/CATV MODE SELECTION SÉLECTION DU MODE TV/CATV

When shipped from the factory, the TV/CATV menu option is set to the "CATV" (Cable Television) mode.
If not using CATV, set this menu option to the TV mode.
Lorsque l'appareil sort de l'usine, l'option du menu TV/CATV est en mode "CATV" (câblodistribution).
Si vous n'utilisez pas la câblodistribution, choisissez l'option "TV".

THE TOLL FREE CITIZEN HELPLINE IS 1-800-663-5954
CALL US IF YOU HAVE ANY PROBLEMS OR QUESTIONS
WITH YOUR NEW CITIZEN PRODUCT

9am - 5pm (TORONTO TIME) MONDAY TO FRIDAY

NUMERO D'AIDE CITIZEN SANS FRAIS 1-800-663-5954

APPELEZ-NOUS SI VOUS EPROUVEZ DES PROBLEMES OU AVEZ DES QUESTIONS AU
SUJET DE VOTRE NOUVEL APPAREIL CITIZEN

9 h à 17 h (HEURE DE TORONTO) DU LUNDI AU VENDREDI

MODEL NO./MODÈLE NO: **JCTV3241X**

CITIZEN ELECTRONICS
TORONTO, CANADA

ENGLISH

FRANÇAIS

ENGLISH

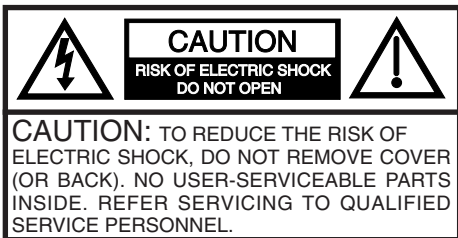

The lightning flash with arrowhead symbol, within an equilateral triangle is intended to alert the user to the presence of uninsulated dangerous voltage within the product's enclosure that may be of sufficient magnitude to constitute a risk of electric shock.



The exclamation point within an equilateral triangle is intended to alert the user to the presence of important operating and maintenance (servicing) instructions in the literature accompanying the appliance.

CAUTION: Changes or modifications not expressly approved by the party responsible for compliance with the FCC Rules could void the user's authority to operate this equipment.

WARNING: TO PREVENT FIRE OR SHOCK HAZARD, DO NOT EXPOSE THIS APPLIANCE TO RAIN OR MOISTURE.

CAUTION: TO PREVENT ELECTRIC SHOCK DO NOT USE THIS POLARIZED PLUG WITH AN EXTENSION CORD, RECEPTACLE OR OTHER OUTLET UNLESS THE BLADES CAN BE FULLY INSERTED TO PREVENT BLADE EXPOSURE.

IMPORTANT SAFEGUARDS

1. READ INSTRUCTIONS

All the safety and operating instructions should be read before the unit is operated.

2. RETAIN INSTRUCTIONS

The safety and operating instructions should be retained for future reference.

3. HEED WARNINGS

All warnings on the unit and in the operating instructions should be adhered to.

4. FOLLOW INSTRUCTIONS

All operating and use instructions should be followed.

5. CLEANING

Unplug this unit from the wall outlet before cleaning. Do not use liquid cleaners or aerosol cleaners. Use a damp cloth for cleaning the exterior cabinet only.

6. ATTACHMENTS

The manufacturer of this unit does not make any recommendations for attachments, as they may cause hazards.

7. WATER AND MOISTURE

Do not use this unit near water. For example, near a bathtub, washbowl, kitchen sink, laundry tub, in a wet basement, or near a swimming pool.

8. ACCESSORIES

Do not place this unit on an unstable cart, stand, tripod, bracket, or table.

The unit may fall, causing serious injury, and serious damage to the unit.

An appliance and cart combination should be moved with care. Quick stops, excessive force, and uneven surfaces may cause the appliance and cart combination to overturn.

9. VENTILATION

Slots and openings in the cabinet back or bottom are provided for ventilation, to ensure reliable operation of the unit and to protect it from overheating. These openings must not be blocked or covered. The openings should never be blocked by placing the unit on a bed, sofa, rug, or other similar surface. This unit should never be placed near or over a radiator or heat source. This unit should not be placed in a built-in installation, such as a bookcase, or rack unless proper ventilation is provided or the manufacturer's instructions have been adhered to.

10. POWER SOURCE

This unit should be operated only from the type of power source indicated on the rating plate. If you are not sure of the type of power supply to your home, consult your appliance dealer or local power company. For units intended to operate from battery power, or other sources, refer to the operating instructions.

11. GROUNDING OR POLARIZATION

This unit is equipped with a polarized alternating current line plug (a plug having one blade wider than the other). This plug will fit into the power outlet only one way. This is a safety feature. If you are unable to insert the plug fully into the outlet, try reversing the plug. If the plug should still fail to fit, contact your electrician to replace your obsolete outlet. Do not defeat the safety purpose of the polarized plug. If your unit is equipped with a 3-wire grounding-type plug, a plug having a third (grounding) pin, this plug will only fit into a grounding-type power outlet. This too, is a safety feature. If you are unable to insert the plug into the outlet, contact your electrician to replace your obsolete outlet. Do not defeat the safety purpose of the grounding-type plug.

12. POWERCORD PROTECTION

Power-supply cords should be routed so that they are not likely to be walked on or pinched by items placed upon or against them, paying particular attention to cords at plugs, convenience receptacles, and the point where they exit from the appliance.

PORTABLE CART WARNING
(symbol provided by RETAC)



S3126A

13. LIGHTNING

To protect your unit during a lightning storm, or when it is left unattended and unused for long periods of time, unplug it from the wall outlet and disconnect the antenna or cable system. This will prevent damage to the unit due to lightning and power line surges.

14. POWER LINES

An outside antenna system should not be located in the vicinity of overhead power lines, other electric light or power circuits, or where it can fall into such power lines or circuits. When installing an outside antenna system, extreme care should be taken to keep from touching such power lines or circuits as contact with them might be fatal.

15. OVERLOADING

Do not overload wall outlets and extension cords as this can result in a risk of fire or electric shock.

16. OBJECT AND LIQUID ENTRY

Do not push objects through any openings in this unit as they may touch dangerous voltage points or short out parts that could result in fire or electric shock. Never spill or spray any type of liquid into the unit.

17. OUTDOOR ANTENNA GROUNDING

If an outside antenna or cable system is connected to the unit, be sure the antenna or cable system is grounded to provide some protection against voltage surges and built-up static charges. Section 810 of the National Electrical Code, ANSI/NFPA 70, provides information with respect to proper grounding of the mast and supporting structure, grounding of the lead-in wire to an antenna discharge unit, size of grounding conductors, location of antenna discharge unit, connection to grounding electrodes, and requirements for the grounding electrode.

18. SERVICING

Do not attempt to service this unit yourself as opening or removing covers may expose you to dangerous voltage or other hazards. Refer all servicing to qualified service personnel.

19. DAMAGE REQUIRING SERVICE

Unplug this unit from the wall outlet and refer servicing to qualified service personnel under the following conditions:

- a. When the power-supply cord or plug is damaged.
- b. If liquid has been spilled, or objects have fallen into the unit.
- c. If the unit has been exposed to rain or water.
- d. If the unit does not operate normally by following the operating instructions. Adjust only those controls that are covered by the operating instructions, as an improper adjustment of other controls may result in damage and will often require extensive work by a qualified technician to restore the unit to its normal operation.
- e. If the unit has been dropped or the cabinet has been damaged.
- f. When the unit exhibits a distinct change in performance, this indicates a need for service.

20. REPLACEMENT PARTS

When replacement parts are required, be sure the service technician uses replacement parts specified by the manufacturer or those that have the same characteristics as the original part.

Unauthorized substitutions may result in fire, electric shock or other hazards.

21. SAFETY CHECK

Upon completion of any service or repairs to this unit, ask the service technician to perform safety checks to determine that the unit is in proper operating condition.

22. HEAT

The product should be situated away from heat sources such as radiators, heat registers, stoves, or other products (including amplifiers) that produce heat.

23. NOTE TO CATV SYSTEM INSTALLER

This reminder is provided to call the CATV system installer's attention to Article 820-40 of the NEC that provides guidelines for proper grounding and, in particular, specifies that the cable ground shall be connected to the grounding system of the building, as close to the point of cable entry as practical.

EXAMPLE OF ANTENNA GROUNDING AS PER NATIONAL ELECTRICAL CODE

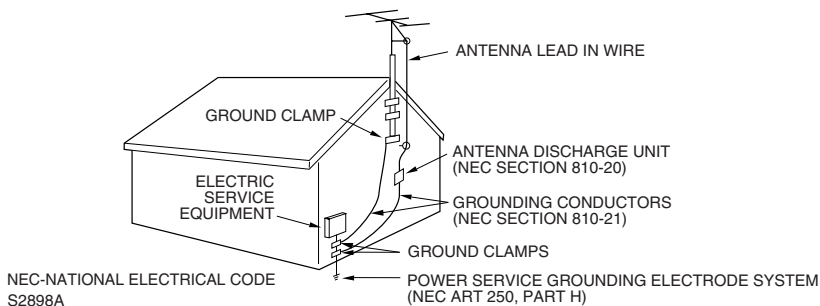

FEATURES

- **181 Channel Tuner** - The tuning system is capable of receiving all 68 VHF/UHF standard broadcast channels that are available in your area. When operating on a cable system, it can tune to the standard VHF channel frequencies plus up to 113 cable channel frequencies. The actual number of channels received depends upon channel reception in your area or your cable system.
- **On-Screen 3 Language Display** - This TV can display the on screen language in English, Spanish or French.
- **Sleep Timer** - Operable from the remote control, this TV can be programmed up to 120 minutes to turn off automatically.
- **Memory Back Up** - This system prevents loss of memorized channel selections in case a power interruption to the TV should occur.
- **Picture Control Adjustments** - The On-Screen display allows precise remote control adjustment of BRIGHTNESS, COLOUR, CONTRAST, SHARPNESS and TINT.
- **Closed Captioned Decoder** - Displays text captions or 1/2 of full screen text on the screen for hearing impaired viewers.
- **Stereo/SAP Reception** - This TV is designed to receive stereo and Second Audio Program (SAP) broadcasts where available.

LOCATION OF CONTROLS

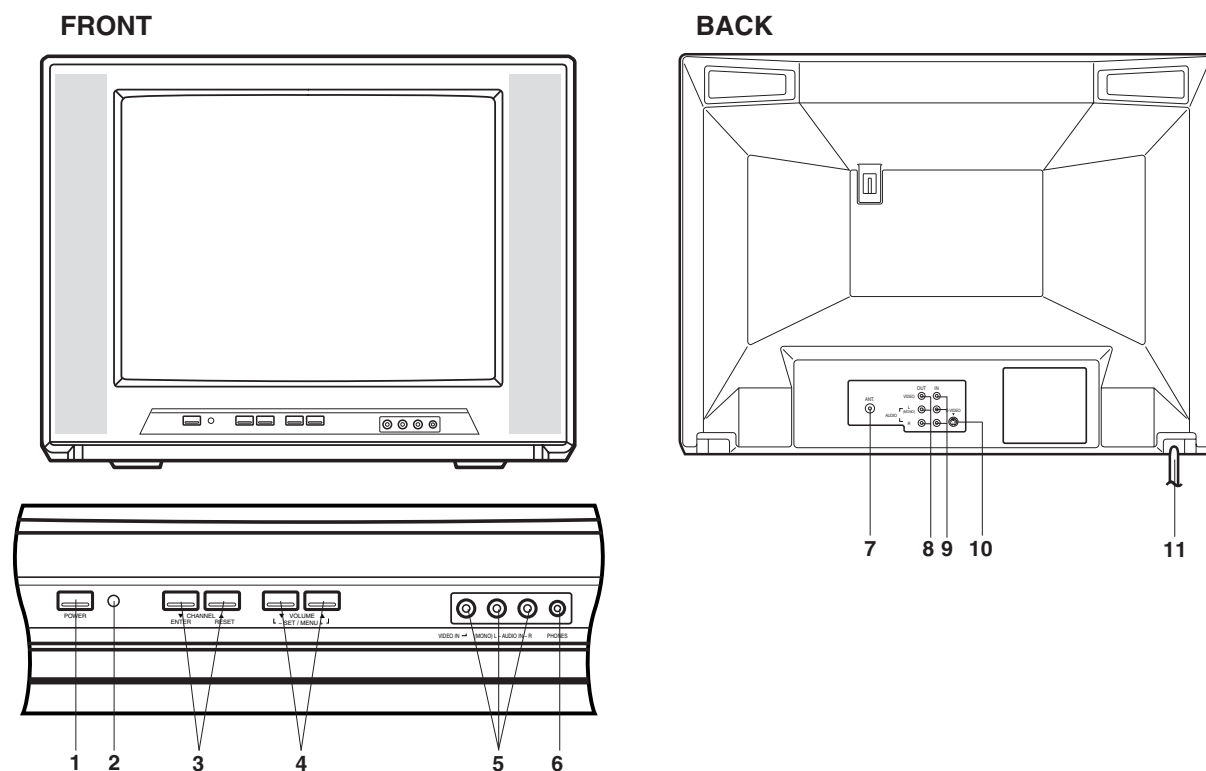

1. **POWER Button** - Press to turn the TV on or off.
2. **Remote Sensor** - Signals from the Remote Control unit are received here.
3. **CHANNEL ▼ / ▲ Buttons** - Press to select a higher or lower numbered channel set into memory.
(ENTER Button) - Press to enter or select information for On-Screen operations.
(RESET Button) - Press, while in the On-Screen menu mode, to reset the On-Screen picture adjustments to their factory preset positions.
4. **VOLUME ▼ / ▲ Buttons** - Press to raise or lower the level of the sound.
(MENU Buttons) - Press both buttons to display the On-Screen menu functions.
(SET + / - Buttons) - Press to select the desired setting during On-Screen operations.
5. **FRONT AUDIO (L / R) / VIDEO IN Jacks (AUX2)** - Audio and video signal cables from an external source can be connected here.
6. **PHONES (Earphone) jack** - Plug an earphone or monaural headphones with a 3.5mm miniplug into this jack for private listening.
7. **VHF/UHF IN (ANT) Jack** - Connect a VHF/UHF antenna or CATV cable to this jack.
8. **REAR AUDIO (L / R) / VIDEO IN Jacks (AUX1)** - Used to output audio and video signals to a TV, amplifier or VCR.
9. **REAR AUDIO (L / R) / VIDEO IN Jacks (AUX1)** - Audio and video signal cables from an external source can be connected here.
10. **S-VIDEO IN Jack** - S-Video signal cable from an external source can be connected here.
11. **AC Power Cord** - Plug into an outlet having 120V, 60 Hz AC power only.

REMOTE CONTROL

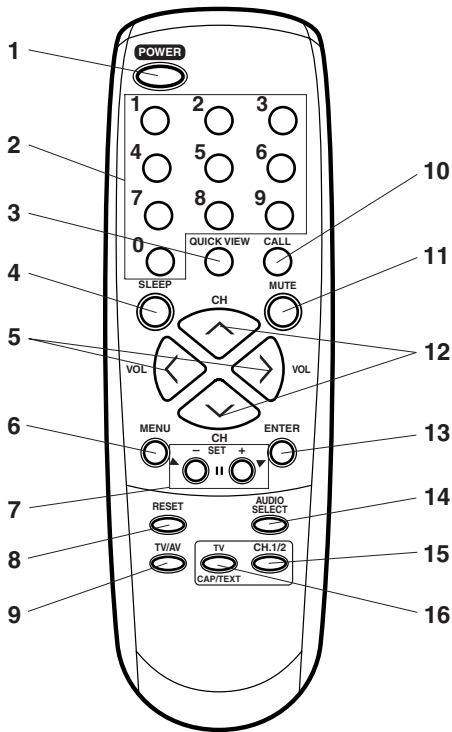

1. **POWER Button** - Press to turn the TV on. Press again to turn the TV off.
2. **Direct Channel Selection Buttons (0-9)** - Allows direct access to any channel.
3. **QUICK VIEW Button** - This button allows you to go back to the previous channel selected by just pressing the QUICK VIEW button. Press this button again to return to the channel you were watching.

4. **SLEEP Button** - To set the TV to turn off after a preset amount of time, press the SLEEP button on the remote control. The clock will count down 10 minutes each time the button is pressed in the order of 120, 110, 100, 20, 10, 0. After the sleep time is programmed, the display will disappear then reappear momentarily every ten minutes to remind you the sleep timer function is operating. To confirm the sleep time setting, press the SLEEP button once and the remaining time will be momentarily displayed. To cancel sleep time, press the SLEEP button repeatedly until the display turns to 0.
5. **VOL (VOLUME) > / < Buttons** - Press the > button to increase, or the < button to decrease the volume level.
6. **MENU Button** - Press to display the On-Screen menu function.
7. **SET - / + Buttons** - Press to select the desired setting during On-Screen operations.
8. **RESET Button** - Press to reset the On-Screen picture adjustments to their factory preset positions.
9. **TV/AV Button** - Switches between TV and external inputs.
10. **CALL Button** - When you press this button, the channel number will appear in the upper right corner of the screen. Press the button again to remove display from the screen.
11. **MUTE Button** - To turn off the sound, press this button once. The TV will be silenced and the symbol "MUTE" will appear on the screen. The muting feature can be released by pressing the MUTE button again or one of the VOL > or < button.
12. **CH (CHANNEL) ^ / v Buttons** - Press the ^ button to change to a higher numbered channel set into memory. Press the v button to change to a lower numbered channel set into memory.
13. **ENTER Button** - Press to enter or select information for On-Screen operations.
14. **AUDIO SELECT Button** - Switches sound between mono and stereo when receiving broadcasts in stereo.
15. **CH.1/2 Button** - Switches between Channel 1 and Channel 2 in the Closed Caption mode.
16. **TV/CAP/TEXT Button** - Press this button to switch between normal TV and the two Closed Caption modes (captions and 1/2 of full screen text). Closed Captioning will display text on screen for hearing impaired viewers.

Before using the remote control, batteries must first be installed.

HOW TO INSTALL BATTERIES

1. Open the battery compartment cover.

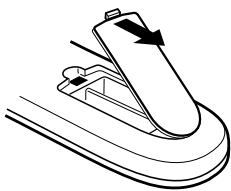

2. Install two "AAA" batteries (not supplied).

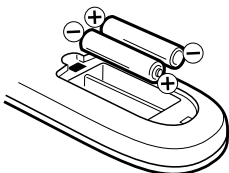

3. Replace the battery compartment cover.

Use two "AAA" size batteries. The batteries may last approximately one year depending on how much the remote control is used. For best performance, it is recommended that batteries should be replaced on a yearly basis, or when the remote operation becomes erratic. Do not mix old and new batteries or different types.

BATTERY PRECAUTIONS

These precautions should be followed when using batteries in this device:

- Use only the size and type of batteries specified.
- Be sure to follow the correct polarity when installing the batteries as indicated in the battery compartment. Reversed batteries may cause damage to the device.
- Do not mix different types of batteries together (e.g. Alkaline and Carbon-zinc) or old batteries with fresh ones.
- If the device is not to be used for a long period of time, remove the batteries to prevent damage or injury from possible battery leakage.
- Do not try to recharge batteries not intended to be recharged; they can overheat and rupture (Follow battery manufacturer's directions).

ANTENNA/CATV CONNECTIONS

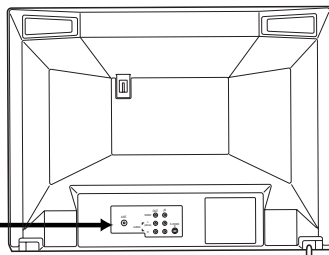
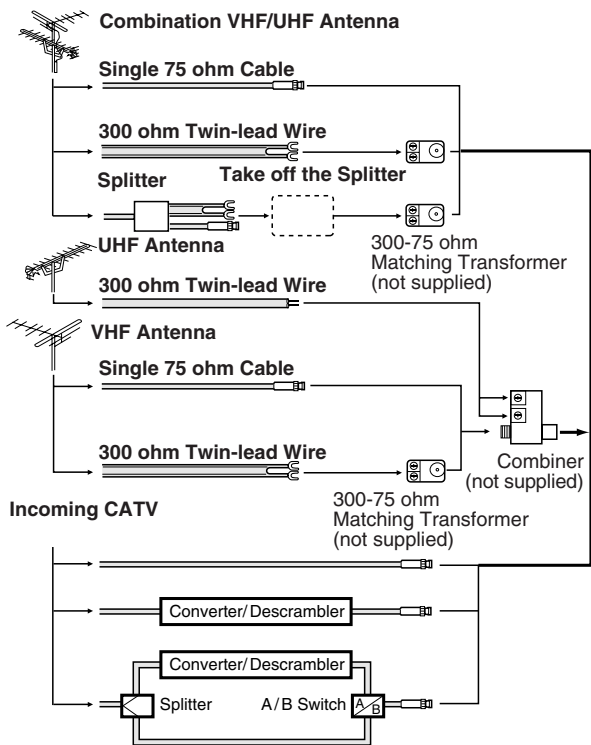

This television has an extended tuning range and can tune most cable channels without using a cable company supplied converter box. Some cable companies offer "premium pay channels" in which the signal is scrambled. Descrambling these signals for normal viewing requires the use of a descrambler device which is generally provided by the cable company.

Separate VHF/UHF Antennas

Connect the 75 ohm Cable from the VHF antenna and the UHF antenna Twin-lead to a combiner (not supplied). Attach the Combiner to the Antenna Jack.

NOTE: If your VHF antenna has a Twin-lead Wire, use the 300-75 ohm Matching Transformer (not supplied), then connect the Transformer to the Combiner.

For Subscribers to Basic Cable TV Service

For basic cable service not requiring a Converter/Descrambler box, connect the CATV 75 ohm Coaxial Cable directly to the Antenna Jack on the back of the television.

For Subscribers to Scrambled Cable TV Service

If you subscribe to a cable service which requires the use of a Converter/Descrambler box, connect the incoming cable to the Converter/Descrambler box and connect the output of the box to the Antenna Jack on the back of the television. Follow the connections shown left. Set the television to the output of the Converter/Descrambler box (usually channel 3 or 4) and use the Converter/Descrambler box to select channels.

For Subscribers to Unscrambled Basic Cable with Scrambled Channels

If you subscribe to a cable service in which basic cable channels are unscrambled and premium channels require the use of a Converter/Descrambler box, you may wish to use a two-set signal splitter (sometimes called a "two-set coupler") and an A/B Switch box from the cable installer or an electronics supply store. Follow the connections shown left. With the switch in the "B" position, you can directly tune any unscrambled channels on your TV. With the switch in the "A" position, tune your TV to the output of the Converter/Descrambler box (usually channel 3 or 4) and use the box to tune scrambled channels.

Combination VHF/UHF Antenna (Single 75 ohm Cable or 300 ohm Twin-lead Wire)

Connect the 75 ohm cable from a combination VHF/UHF antenna to the Antenna Jack. If your combination antenna has a 300 ohm Twin-lead Wire, use the 300-75 ohm Matching Transformer (not supplied).

Combination VHF/UHF Antenna (Separate VHF and UHF 300 ohm Twin-leads)

Connect the UHF Twin-lead Wire to a Combiner (not supplied). Connect the VHF Twin-lead to the 300-75 ohm Matching Transformer (not supplied). Attach the Transformer to the Combiner. Attach the Combiner to the Antenna Jack.

AUDIO/VIDEO JACK CONNECTIONS

The exact arrangement you use to interconnect various video and audio components to the TV is dependent on the model and features of each component. Check the Owner's Manual provided with each component for the location of video and audio inputs and outputs.

The connection diagrams below are offered as suggestions. You may need to modify them to accommodate your particular assortment of components. The diagrams are intended to show component video and audio interconnections only.

Press the TV/AV selector button to select the AV mode to use the TV as a monitor.

TV/AV SELECTION

If you connect the TV to a VCR, camcorder, Video game System or other A/V component, through the audio/video in jacks, use the TV/AV button to make your selection.

Press the TV/AV button repeatedly to select the desired mode. "AUX1" or "AUX2" will display on the screen for 4 seconds.



1. To connect the TV to a VCR
Set the TV/AV SELECTION for this connection, to AUX1.

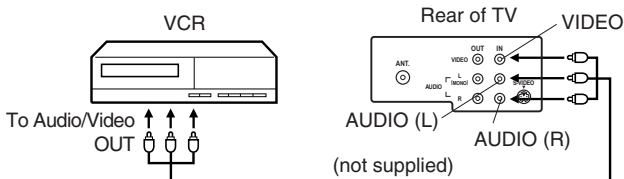

2. To connect the TV to a Video Game System

Set the TV/AV SELECTION for this connection, to AUX2.

The TV can also be used as a display device for many video game systems. However, due to the wide variety of different types of signal generated by these devices and subsequent hook-up variations required, they have not all been included in the suggested connection diagrams. You'll need to consult each component's Owner's Manual for additional information.

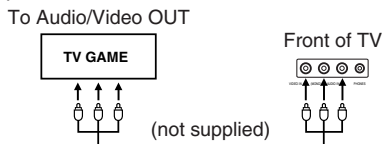

3. To connect the TV to the Camcorder
Set the TV/AV SELECTION for this connection, to AUX2.

To playback from the camcorder, connect the camcorder to the TV as shown.

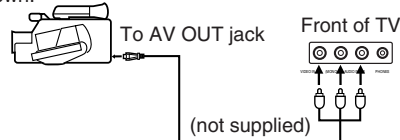

AUDIO/VIDEO JACK CONNECTIONS

(CONTINUED)

4. To connect the TV to a Video Component with an S-VIDEO Cable.

Set the TV/AV selection for this connection, to AUX1.

If you connect a Video component with an S-video cable to the S-VIDEO IN jack on the rear of TV, you must also connect the audio cables to the AUDIO IN jacks on the rear of the TV. The S-video cable only carries the video signal. The audio signal is separate.

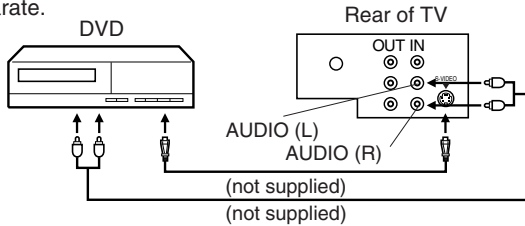

NOTE: When the S-video cable and the video cable are connected to each jack at the same time, the S-video cable takes precedence over the video cable.

SETTING LANGUAGE

This TV can display the on-screen language in English, Spanish or French.

On-screen language selection (step 3) will automatically appear on the screen when you press the MENU button initially. Select the language you prefer first, then proceed with the other menu options.

1 Press the MENU button.

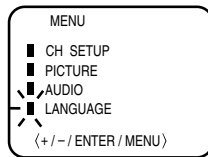

2 Press the SET + or - button to select the LANGUAGE mode, then press the ENTER button.

3 Press the SET + or - button to select the desired language: English (ENGLISH), Spanish (ESPAÑOL) or French (FRANCAIS), then press the ENTER button.

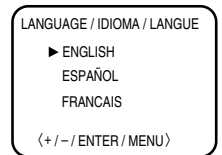

4 Press the MENU button until the menu screen is cleared.

NOTE:

If Spanish or French is chosen, the on-screen display will be in the selected language, but the Closed Caption text will not be affected by the language selection.

TV OPERATION

1 To turn on the TV, press the POWER button.

2 The VOLUME can be adjusted to a desired level by pressing the VOL (VOLUME) > or < button.

The sound level will be indicated on the TV screen by green bars and a number. As the sound level increases, so do the number of bars and the number on the screen. The same is true for decreasing the level.

3 Set the TV/CATV menu option to the appropriate position. When shipped from the factory, this menu option is in the CATV setting. See "TO MEMORIZE CHANNELS".

TV	- VHF/UHF channels
CATV	- CABLE TV channels

4 **CH (CHANNEL) ^ and v buttons**
Press and release the CH (CHANNEL) ^ or v button. The channel automatically stops at the next channel set into memory. Press and hold the button down to change channels more quickly.

For proper operation, before selecting channels, they should be set into the TV's memory. See "TO MEMORIZE CHANNELS".

Direct Channel Selection buttons (0-9)

Press these buttons to select a channel. The channel number will appear on the upper right corner of the TV screen. If an invalid channel number is selected, the display will revert to the original channel.

TV Mode Direct Channel Selection

When the TV/CATV menu option is in the TV position, all channels can be instantly selected by using two buttons. (For example, to select channel 2, press "0", then "2". If you press only "2", channel selection will be delayed for a few seconds). For channels 10 and above, press the 2 digits in order.

CATV Mode Direct Channel Selection

When the TV/CATV menu option is in the CATV position, channels can be selected as follows:

- | | |
|-------------|---|
| CH. 1-9 | Press "0" twice, then 1-9 as needed. Example, to select channel 2, press "002". |
| CH. 10-12 | Press "0", then remaining 2 digits. Example, to select channel 12, press "012". |
| CH. 13-99 | Press the 2 digits in order. Example, to select channel 36, press "36". |
| CH. 100-125 | Press the 3 digits in order. Example, to select channel 120, press "120". |

NOTE: If the station being viewed stops broadcasting, the TV will automatically shut off after 15 minutes.

TO MEMORIZE CHANNELS

This TV is equipped with a channel memory feature which allows channels to skip up or down to the next channel set into memory, skipping over unwanted channels. Before selecting channels, they must be programmed into the TV's memory. In addition to normal VHF and UHF channels, this TV can receive up to 113 Cable TV channels. To use this TV with an antenna, set the TV/CATV menu option to the TV setting. When shipped from the factory, this menu option is in the CATV setting.

TV/CATV SELECTION

- 1 Press the MENU button.
- 2 Press the SET + or – button until the indicator next to "CH SETUP" begins to flash, then press the ENTER button.
- 3 Press the SET + or – button until the indicator next to "TV/CATV" begins to flash.
- 4 Press the ENTER button to select the TV or CATV mode. The arrow indicates the selected mode.
- 5 Press the MENU button twice to return to normal TV viewing.

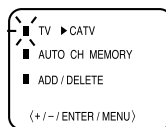
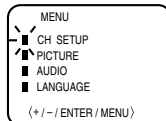

The chart below is typical of many cable system channel allocations.

CATV CHART

Number on this TV	14	15	16	17	18	19	20	21	22
Corresponding CATV channel	A	B	C	D	E	F	G	H	I
23 24 25 26 27 28 29 30 31	32 33 34 35 36 37 38 39 40								
J K L M N O P Q R	S T U V W AA BB CC DD								
41 42 43 44 45 46 47 48 49	50 51 52 53 54 55 56 57 58								
EE FF GG HH II JJ KK LL MM	NN OO PP QQ RR SS TT UU VV								
59 60 61 62 63 64 65 66 67	68 69 70 71 72 73 74 75 76								
WW AAA BBB CCC DDD EEE FFF GGG HHH	III JJJ KKK LLL MMM NNN OOO PPP QQQ								
77 78 79 80 81 82 83 84 85	86 87 88 89 90 91 92 93 94								
RRR SSS TTT UUU VVV WWW XXX YYY ZZZ									
95 96 97 98 99 100 101 102 103	104 105 106 107 108 109 110 111 112								
A-5 A-4 A-3 A-2 A-1 100 101 102 103	104 105 106 107 108 109 110 111 112								
113 114 115 116 117 118 119 120 121	122 123 124 125 01								
113 114 115 116 117 118 119 120 121	122 123 124 125 5A								

NOTE: Contact your cable company to determine the type of cable system used in your area.

AUTOMATIC CHANNEL MEMORY

- 1 Press the MENU button.
- 2 Press the SET + or – button until the indicator next to "CH SETUP" begins to flash, then press the ENTER button.
- 3 Press the SET + or – button until the indicator next to "AUTO CH MEMORY" begins to flash, then press the ENTER button. The TV will begin memorizing all the channels available in your area. Channel numbers will remain red until auto memorizing is complete.
- 4 Press the MENU button twice to return to normal TV viewing.

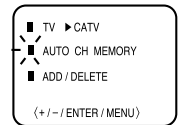
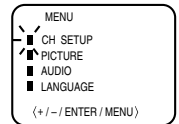

TO ADD/DELETE CHANNELS

- 1 Press the MENU button.
- 2 Press the SET + or – button until the indicator next to "CH SETUP" begins to flash, then press the ENTER button.
- 3 Press the SET + or – button until the indicator next to "ADD/DELETE" begins to flash, then press the ENTER button.
- 4 Select the desired channels to be added or deleted using the Direct Channel Selection buttons (10 keys, 0-9), the CH ^ or v button or the SET + or – button.

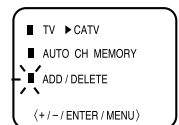
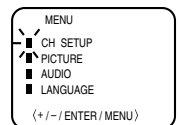

- 5 Press the ENTER button to select ADD or DELETE. If an unmemorized channel was selected (step 4), the channel indication will be red. Press the ENTER button if you wish to ADD the unmemorized channel. The channel indicator will change from red to green when a channel is added and the channel will be memorized. If a memorized channel was selected (step 4), the channel indication will be green.

Press the ENTER button if you wish to DELETE the channel from memory. The channel indicator will change from green to red when a channel is deleted.

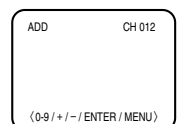

Repeat Steps 4 and 5 for each channel to be added or deleted.

- 6 Press the MENU button three times after adding or deleting all of the desired channels, to return to normal TV viewing.

CLOSED CAPTION

WHAT IS CLOSED CAPTIONING?

This television has the capability to decode and display Closed Captioned television programs. Closed Captioning will display text on the screen for hearing impaired viewers or it will translate and display text in another language.

TO VIEW CLOSED CAPTIONS

Press the TV/CAP/TEXT button on the remote control to switch between normal TV and the two Closed Caption Modes (Captions and 1/2 of Full Screen Text).

Captions: This Closed Caption Mode will display text on the screen in English or another language (depending on the setting of the Closed Captions CH. 1/2 button). Generally, Closed Captions in English are transmitted on Captions Channel 1 and Closed Captions in other languages are transmitted on Captions Channel 2.

- When activating the Closed Captioned Decoder, there will be a short delay before the Closed Captioned text appears on the screen.
- Closed Captioned text is only displayed in locations where it is available.
- If no caption signal is received, no captions will appear, but the television will remain in the Caption Mode.
- Misspellings or unusual characters may occasionally appear during Closed Captioning. This is normal with Closed Captioning, especially with live programs. This is because during live programs, captions are also entered live. These transmissions do not allow time for editing.
- When Captions are being displayed, on-screen displays, such as volume and mute may not be seen or may interfere with Closed Captions.
- Some cable systems and copy protection systems may interfere with the Closed Captioned signal.
- If using an indoor antenna or if TV reception is very poor, the Closed Caption Decoder may not appear or may appear with strange characters or misspelled words. In this case, adjust the antenna for better reception or use an outdoor antenna.

Text: The Text Closed Caption Mode will usually fill 1/2 of full screen with a programming schedule or other information. After selecting a Closed Caption Mode, it will stay in effect until it is changed, even if the channel is changed. If the Captions signal is lost due to a commercial or a break in the signal, the Captions will reappear when the signal is received again. If the channels are changed, the Captions will be delayed approximately 10 seconds. The Captions will appear in places on the screen where they will least interfere with the picture, usually on the bottom of the screen. News programs will usually show three-line Closed Captions which scroll onto the screen. Most other shows provide two or three lined Captions placed near the character who is speaking so the viewer can follow the dialogue. Words in italics or underlined describe titles, words in foreign languages or words requiring emphasis. Words that are sung usually appear enclosed by musical notes. For television programs broadcasting with Closed Captions, look in your TV guide for the Closed Captions symbol (CC).

STEREO AND SECOND AUDIO PROGRAM (SAP)

The TV is equipped with a feature known as Multi-channel TV Sound or MTS. MTS broadcasts greatly enhance TV viewing by bringing you programs with high fidelity stereo sound. MTS also provides an extra channel called the Second Audio Program or SAP which broadcasters can use to transmit a second language for bilingual transmission or for other purposes.

LISTENING TO STEREO SOUND

When the TV is turned on or a channel selection is made, make certain that the word "STEREO" appears on the screen. This means that "Stereo" broadcasting is available. You can enjoy stereo sound from the left and right speakers.

- When the "Mono" broadcasting is received, no indication is displayed.
- If the broadcast signal is not strong enough or clear stereo sound is not available, press the AUDIO SELECT button to change to mono sound. The noise should be eliminated. Press it again to return to the stereo sound.

LISTENING TO SAP (SECOND AUDIO PROGRAM)

When the TV is turned on or a channel selection is made, make certain that the letters "SAP" appear on the screen. This means that the "Second Audio Program" broadcasting is available.

TO SELECT DESIRED SOUND

Press the AUDIO SELECT button to select the desired sound.

MONO+SAP BROADCASTING

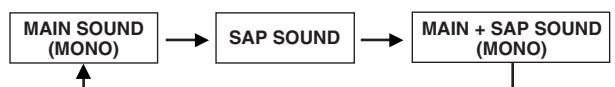

STEREO+SAP BROADCASTING

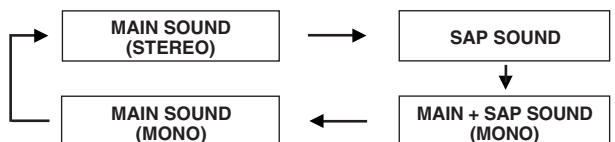

ADJUSTING PICTURE

You can adjust the settings for colour, sharpness, contrast, brightness and tint.

- 1 Press the MENU button.
- 2 Press the SET + or – button until the indicator next to "PICTURE" begins to flash, then press the ENTER button.
- 3 Press the ENTER button repeatedly to select the item you want to adjust.

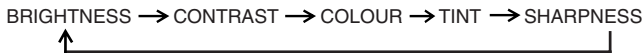

- 4 Press the SET + or – button to adjust the setting.

	+	–
BRIGHTNESS	increase brightness	decrease brightness
CONTRAST	increase contrast	decrease contrast
COLOUR	enhances colour definition	decreases colour definition
TINT	add greenish tint	add reddish tint
SHARPNESS	makes picture clearer	makes picture softer

TO RETURN TO INITIAL SETTING

Press the RESET button while the picture adjusting mode appears on-screen.

SOUND ADJUSTMENTS

You can adjust the setting for bass, treble, balance, simulated surround sound and audio stabilizer.

- 1 Press the MENU button.
- 2 Press the SET + or – button until the indicator next to "AUDIO" begins to flash, then press the ENTER button.
- 3 Press the ENTER button repeatedly to select the item you want to adjust.

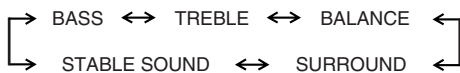
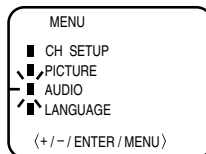

- 4 Press the SET + or – button to adjust the setting.

	+	–
BASS	stronger	weaker
TREBLE	stronger	weaker
BALANCE	right speaker stronger	left speaker stronger
SURROUND	ON	OFF
STABLE SOUND	ON	OFF

SIMULATED SURROUND SOUND FEATURE

The SIMULATED SURROUND SOUND feature expands the audio listening field wider and deeper to create a 5.1 listening effect from the TV's speakers.

AUDIO STABILIZER FEATURE

The Audio Stabilizer feature decreases the volume difference of very loud and very soft sounds. This feature is best used in a night-time environment where it may be difficult to hear a whisper but an explosion may wake up someone sleeping. The Audio Stabilizer keeps the audio at a more stable output level.

TO RETURN TO INITIAL SETTING

Press the RESET button while the sound adjusting mode appears on the screen.

NOTE:

The on-screen display will disappear 6 seconds after finishing an adjustment. The settings can only be adjusted when they are displayed on the TV screen.

TROUBLESHOOTING GUIDE

Before requesting service, please refer to the following chart for the symptom and possible solution.

SYMPTOMS	POSSIBLE SOLUTIONS
TV does not operate	<ul style="list-style-type: none"> • Make sure the power cord is plugged in. • Try another AC outlet. • Power is off, check fuse or circuit breaker. • Unplug unit for an hour, then plug it back in.
Poor sound or No sound	<ul style="list-style-type: none"> • Station or CATV experiencing problems, tune to another station. • Check sound adjustments (VOLUME and MUTE). • Check for sources of possible interference.
Poor picture or No picture	<ul style="list-style-type: none"> • Station or CATV experiencing problems, tune to another station. • Make sure channels are set into memory. • Check antenna or CATV connections, adjust antenna. • Check for sources of possible interference. • Check picture control adjustments.
Poor reception on some channels	<ul style="list-style-type: none"> • Station or CATV experiencing problems, tune to another station. • Make sure channels are set into memory. • Station is weak, adjust antenna to receive desired station. • Check for sources of possible interference.
Poor colour or no colour	<ul style="list-style-type: none"> • Station or CATV experiencing problems, tune to another station. • Make sure channels are set into memory. • Check picture control adjustments. • Check antenna or CATV connections, adjust antenna. • Check for sources of possible interference.
Picture wobbles or drifts	<ul style="list-style-type: none"> • Station or CATV experiencing problems, tune to another station. • Make sure channels are set into memory. • CATV company is scrambling signal. • Adjust antenna.

SYMPTOMS	POSSIBLE SOLUTIONS
No CATV reception	<ul style="list-style-type: none"> • Check all CATV connections. • Set TV/CATV menu option to the CATV mode. • Station or CATV system problems, try another station.
Horizontal or diagonal bars on screen	<ul style="list-style-type: none"> • Check antenna connections, adjust or re-direct antenna. • Check for sources of possible interference.
No reception above channel 13	<ul style="list-style-type: none"> • Make sure TV/CATV menu option is in the appropriate mode. • If using antenna, check UHF antenna connections.
No Remote operation	<ul style="list-style-type: none"> • Batteries are weak, dead or inserted incorrectly. • Remote is out of range, move closer to TV (within 15 feet). • Make sure Remote is aimed at sensor. • Confirm there are no obstructions between the Remote and the TV. • Make sure the power cord is plugged in.
TV shuts off	<ul style="list-style-type: none"> • No broadcast on station tuned. • Sleep Timer is set. • Power interrupted.
Closed Caption is not activated	<ul style="list-style-type: none"> • TV station experiencing problems or program tuned is not closed captioned. Try another channel. • Check CATV connection or VHF/UHF antenna, reposition or rotate antenna. • Press TV/CAP/TEXT button to turn on the closed caption decoder.
Display is not shown in your language	<ul style="list-style-type: none"> • Select proper language in the menu options.

ENGLISH

SPECIFICATIONS

AC Power Input:	120V, 60Hz
AC Power Consumption:	100 Watts
Chassis Construction:	IC Solid state
Picture Tube:	20" (measured diagonally)
Audio Power Output Rating:	2.5 + 2.5 Watts
Speaker:	51mm x 119mm (2" x 4-11/16") Full Range, 8 ohm x 2
Tuner Type:	181 Channel, Quartz PLL Frequency Synthesized
Remote Control:	Infrared, Direct Access, 2 x AAA batteries (not supplied)
Receiving Channels:	VHF 2-13 UHF 14-69 CATV 01-97 (5A)-(A-3) 98-99 (A-2)-(A-1) 14-22 (A)-(I) 23-36 (J)-(W) 37-65 (AA)-(FFF) 66-125 (GGG)-(125)
Input:	Video: In (RCA) 1.0Vp-p/75 ohm Audio: In (RCA) -8dBm/50K ohm Antenna: VHF/UHF IN 75 ohm coaxial
Dimensions:	590mm (W) x 483mm (D) x 444mm (H) (23-1/4" (W) x 19" (D) x 17-1/2" (H))
Weight:	22.0 kg (48.5 lbs)

ACCESSORIES

- Remote Control
- Instruction Manual

CITIZEN

Citizen Electronics Warranty Certificate (Canada)

VIDEO PRODUCT LIMITED WARRANTY

We appreciate your purchase of a Citizen Video Product. We take pride in the quality of our products and have manufactured your product to exacting quality standards. We feel confident that, in normal use, it will provide you with satisfactory performance. Citizen Video Products, if proved defective upon our inspection, are warranted against manufacturing defects in materials and workmanship, in normal use, for the following periods from the date of purchase by the original retail purchaser in an unused condition. This warranty is conditional upon the unit being installed and used as directed in the instruction manual. Service for your Citizen Television can be obtained at the Citizen Service depot listed at the bottom of this certificate or at any of the authorized service depots listed, at www.citizen-electronics.com

**CITIZEN JCTV3241X, 20" PURE FLAT COLOUR TELEVISION
1 YEAR PARTS / 1 YEAR LABOUR / 90 DAYS REMOTE CONTROL
(carry-in service)**

CITIZEN ELECTRONICS OBLIGATIONS

Citizen Electronics obligation under this warranty shall be limited to the repair, including all necessary parts and the cost of shop labour connected therewith, or at our option, the exchange of any Video Product which shows evidence of a manufacturing defect within the warranty period. Replacement parts furnished in connection with this warranty shall be warranted for a period equal to the unexpired portion of the original equipment warranty.

WARRANTY EXCLUSION

This warranty is extended to Citizen Video Products purchased in Canada and distributed through Citizen Electronics and its dealer network. This warranty shall not apply to appearance or accessory items including, but not limited to antenna, cabinet parts, knobs, batteries, connecting cables, and tapes. This warranty shall, in addition, not apply to customer adjustments that are covered in the instruction book; damages due to handling, transportation, unpacking, set-up, installation, repair or replacement of parts supplied by other than an Authorized Citizen Service Depot: or any malfunction or failure caused by abnormal environmental conditions, improper unauthorized service, improper maintenance, modifications or repair by the consumer, abuse, misuse, neglect, accident, incorrect inline voltage, fire, flood, or any other natural disasters, cleaning of video heads (if applicable), signal reception problems caused by external antenna, cable systems or interference. This Video Product is only warranted to the original retail purchaser or gift recipient. This warranty becomes void in the event of commercial or rental use. The warranty in this case shall be limited to 30 days parts and labour. (An optional extended warranty on products used for commercial purposes may be available. Contact us for further information.) This warranty becomes void in the event serial numbers are altered, defaced, or removed. Citizen Electronics reserves the right to make changes in design and/or to make additions to or improvements upon this product, without incurring any obligation to install the same on products previously manufactured. The foregoing is in lieu of all other warranties expressed or implied. In no event shall Citizen Electronics or its dealers be liable for special or consequential damages arising from the use of this product, or for any delay in performance of this warranty due to cause beyond our control. The purchaser may have other rights under existing provincial or federal laws, and where such laws prohibit any terms of this warranty, they are deemed null and void, but the remainder of the warranty shall remain in effect.

CUSTOMER OBLIGATIONS

The dealer's original, dated bill-of-sale should be retained as proof of purchase and must be presented, together with this warranty certificate to the Citizen Authorized Service Centre in Canada when this product is to be serviced under the provisions of this warranty. Transportation to and from the service centre is the responsibility of the owner. Warranty service is available only in Canada.

HOW TO OBTAIN WARRANTY SERVICE

Should this product require warranty service, you may obtain specific information on how to obtain warranty service by contacting us directly between 9:00AM – 5:00PM, (Toronto time) Monday to Friday.

Date Purchased: _____ Serial Number: _____

CITIZEN ELECTRONICS
455 GORDON BAKER ROAD, TORONTO, ONTARIO M2H 4H2
(416) 499-5449/1-800-663-5954
www.citizen-electronics.com

MEMO

A series of horizontal dotted lines for writing, spaced evenly down the page.



Le symbole représentant un éclair dans un triangle équilatéral a pour but d'avertir l'utilisateur du danger présenté par des pièces non isolées à l'intérieur de l'appareil et dont la tension est suffisante pour provoquer des décharges électriques dangereuses.



Le point d'exclamation dans un triangle équilatéral a pour but d'avertir l'utilisateur que des instructions importantes relatives à l'utilisation et à l'entretien se trouvent dans le manuel accompagnant l'appareil.

ATTENTION: TOUT CHANGEMENT OU TOUTE MODIFICATION N'ÉTANT PAS AUTORISÉE DE FAÇON EXPLICITE PAR L'ORGANISME RESPONSABLE DE LA CONFORMITÉ AUX RÈGLES DE LA FCC PEUT ENTRAÎNER L'INTERDICTION À L'UTILISATEUR DE SE SERVIR DE CET APPAREIL.

AVERTISSEMENT: AFIN D'ÉVITER TOUT RISQUE D'INCENDIE OU D'ELECTROCUTION, N'EXPOSEZ PAS CET APPAREIL À LA PLUIE NI À L'HUMIDITÉ.

ATTENTION: POUR PRÉVENIR LES CHOC ÉLECTRIQUES, N'UTILISEZ PAS LA FICHE POLARISÉE DE CET APPAREIL AVEC UNE RALLONGE, UNE PRISE DE COURANT OU UNE AUTRE SORTIE DE COURANT, SAUF SI LES LAMES PEUVENT ÊTRE INSÉRÉES À FOND SANS EN LAISSER AUCUNE PARTIE À DÉCOUVERT.

IMPORTANTES MESURES DE SÉCURITÉ

1. LISEZ LES INSTRUCTIONS

Lisez attentivement toutes les instructions sur le fonctionnement et la sécurité avant d'utiliser l'appareil pour la première fois.

2. CONSERVEZ CES INSTRUCTIONS

Gardez les instructions, pour vous y référer plus tard, au besoin.

3. TENEZ COMPTE DE CES MISES EN GARDE

Toutes les mises en garde imprimées sur l'appareil ou contenues dans le manuel d'instructions doivent être observées.

4. OBSERVEZ LES INSTRUCTIONS

Toutes les instructions sur le fonctionnement et l'utilisation doivent être suivies.

5. NETTOYAGE

Débranchez l'appareil de la prise électrique avant de le nettoyer. N'utilisez pas de produits de nettoyage liquides ni en aérosol. Essuyez l'appareil avec un chiffon humide.

6. ACCESSOIRES

Utilisez seulement les accessoires recommandés par le fabricant, car des accessoires non autorisés peuvent être dangereux.

7. EAU ET HUMIDITÉ

N'utilisez pas l'appareil dans des endroits humides ou près de l'eau, par exemple à proximité d'une baignoire, d'un évier de cuisine ou d'une salle de bain, dans un sous-sol humide ou autour d'une piscine.

8. EMPLACEMENT DE L'APPAREIL

Ne placez pas cet appareil sur un chariot, support, trépied ou une table instable, car il pourrait en tomber, se briser et blesser sérieusement quelqu'un se trouvant à proximité.

MISE EN GARDE: CHARIOT PORTATIF
(symbole fourni par RETAC)

9. VENTILATION

Les ouvertures et orifices au haut ou au bas du boîtier sont destinés à l'aération de l'appareil, pour éviter qu'il ne surchauffe et pour en assurer un rendement fiable. N'obstruez pas ces orifices d'aération en plaçant l'appareil sur une surface molle, comme un lit, un divan ou un tapis. Ne le placez pas non plus près ou au-dessus d'un radiateur ou d'une bouche de chauffage ni sur une étagère ou dans un meuble fermé dont les parois pourraient bloquer la circulation d'air autour de l'appareil.



S3126A

10. SOURCE D'ALIMENTATION

Cet appareil ne peut être raccordé qu'à la source d'alimentation indiquée sur sa plaque signalétique. Si vous ignorez la tension de votre source de courant, questionnez votre marchand ou votre compagnie d'électricité locale. Pour les appareils destinés à être alimentés par des piles ou d'autres sources de courant, consultez le manuel d'instructions.

11. MISE À LA TERRE OU POLARISATION

Cet appareil est doté d'une fiche polarisée de courant alternatif (une lame plus large que l'autre) qui peut se brancher sur la prise que d'une seule façon. S'il vous est impossible de la brancher sur la prise, essayez de l'inverser. Si c'est toujours impossible, demandez à un électricien de remplacer la prise désuète. N'essayez pas de neutraliser l'objectif sécuritaire de la fiche polarisée.

12. PROTECTION DU CORDON D'ALIMENTATION

Le cordon d'alimentation doit être acheminé de façon à ne pas être écrasé ni coincé. Il faut aussi faire attention aux fiches, prises et point de sortie de l'appareil.

13. ORAGE ÉLECTRIQUE

Pour éviter les dommages causés par la foudre ou les soudaines hausses de tension, débranchez l'appareil de la prise électrique et déconnectez l'antenne ou le système de câblodistribution si l'appareil doit rester sans surveillance et inutilisé pendant une longue période.

14. LIGNES DE HAUTE TENSION

L'antenne extérieure ne doit pas être placée à proximité de lignes d'alimentation aériennes ni de circuits de électriques, ni de telle façon qu'elle pourrait toucher ces lignes ou fils en tombant. Pendant l'installation de l'antenne extérieure, il faut être très prudent de ne pas toucher ces lignes ou circuits car leur contact peut être fatal.

15. SURCHARGE

Ne surchargez pas les prises électriques murales ni les cordons de rallonge, car cela risque de causer un incendie ou des chocs électriques.

16. PÉNÉTRATION DE LIQUIDE OU D'OBJETS

Faites attention de ne pas laisser tomber un objet ni de laisser pénétrer un liquide dans les orifices de l'appareil, car cela peut toucher des points de tension dangereux, causer un court-circuit, un incendie ou des chocs électriques. Ne versez jamais de liquide dans l'appareil.

17. MISE À LA TERRE DE L'ANTENNE EXTÉRIÈRE

Si une antenne extérieure est raccordée à l'appareil, assurez-vous que la ligne est correctement mise à la terre pour vous protéger d'une soudaine surtension ou d'une accumulation d'électricité statique. La section 810 du code national de l'électricité vous renseigne sur les moyens appropriés de mettre le mât et la structure de support à la terre, de la mise à la terre du fil de descente vers un élément de décharge de l'antenne, et du raccordement des électrodes de mise à la terre.

18. SERVICE OU RÉPARATION

Le consommateur ne doit pas essayer de réparer l'appareil lui-même, mais doit se limiter aux réglages décrits dans le manuel d'instructions. En cas de besoin, confiez l'appareil à un centre de service autorisé.

19. DOMMAGES EXIGEANT DES RÉPARATIONS

L'appareil doit être débranché de la prise électrique et confié à un réparateur qualifié si:

- a. La fiche ou le cordon d'alimentation a été endommagé;
- b. Un objet est tombé sur l'appareil ou un liquide a pénétré à l'intérieur;
- c. L'appareil a été exposé à la pluie;
- d. L'appareil ne fonctionne pas convenablement quand vous suivez les instructions. Effectuez seulement les réglages expliqués dans le manuel d'instructions, car des réglages inadéquats peuvent endommager sérieusement l'appareil, qui exigera alors des réparations coûteuses par un technicien qualifié pour retrouver son bon état de fonctionnement;
- e. L'appareil est tombé ou son boîtier a été endommagé;
- f. Le fonctionnement de l'appareil a changé de façon marquante.

20. PIÈCES DE RECHANGE - Quand il est nécessaire de remplacer certaines pièces de l'appareil, assurez-vous que le réparateur utilise les pièces recommandées par le fabricant ou qui possèdent les mêmes caractéristiques que les pièces originales. Le remplacement par des pièces non autorisées peut causer un incendie, des chocs électriques ou d'autres dangers.

21. VÉRIFICATION DE SÉCURITÉ - Après service ou réparation, demandez au technicien d'effectuer des vérifications pour s'assurer que l'appareil soit en bon état de fonctionnement.

22. CHALEUR - N'exposez pas cet appareil à des sources de chaleur, comme des radiateurs, bouches de chauffage, cuisinières ou autres appareils dégageant ou produisant de la chaleur, y compris un amplificateur.

23. REMARQUE À LA PERSONNE QUI EFFECTUERA LE RACCORDEMENT AU RÉSEAU DE CÂBLODISTRIBUTION

Cet avis est destiné à lui rappeler les articles 820-40 du NEC (code national de l'électricité) donnent les lignes de conduite sur la mise à la terre correcte et stipulent que la mise à la terre du câble doit être raccordée à un système de mise à la terre de l'édifice, aussi près que possible de son point d'entrée.

EXEMPLE DE LA MISE À LA TERRE DE L'ANTENNE SELON LES INSTRUCTIONS DU CODE NATIONAL DE L'ÉLECTRICITÉ

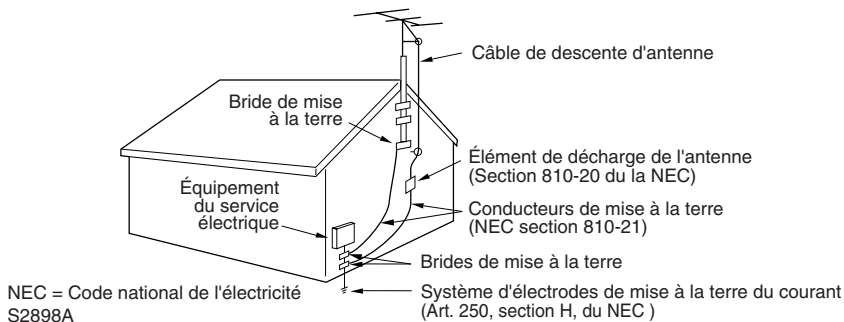

CARACTÉRISTIQUES

- **Possibilité de syntonisation de 181 canaux** - Le syntonisateur peut capter tous les 68 canaux VHF/UHF de télévision disponibles dans votre région. Si vous êtes abonné à un service de câblodistribution, il peut capter les fréquences des canaux VHF standard plus jusqu'à 113 canaux câblodistribués. Le nombre réel de canaux captés dépend de la réception des canaux dans votre région ou de votre système de câblodistribution.
- **Affichage à l'écran en 3 langues** - Ce téléviseur offre l'affichage à l'écran en 3 langues différentes: anglais, espagnol ou français.
- **Minuterie d'arrêt différé automatique** - Ce téléviseur couleur peut être programmé, au moyen de la télécommande, pour s'éteindre automatiquement après une période pouvant aller jusqu'à 120 minutes.
- **Mémoire de réserve** - Ce système permet d'éviter l'effacement des canaux mis en mémoire en cas d'interruption de l'alimentation électrique (panne de courant, débranchement, etc.).
- **Réglage de l'image par télécommande** - L'affichage à l'écran permet de régler avec précision, au moyen de la télécommande, la luminosité, la couleur, le contraste, la netteté et la teinte de l'image.
- **Décodeur de sous-titrage** - Fait apparaître les sous-titres ou un texte sur la demie de l'écran, pour les téléspectateurs malentendants.
- **Réception stéréo ou sur un second programme audio (SPA)** - Ce téléviseur a été conçu pour la réception et la reproduction des émissions en stéréophonie et celles diffusées avec un second programme audio.

EMPLACEMENT DES COMMANDES

VUE AVANT

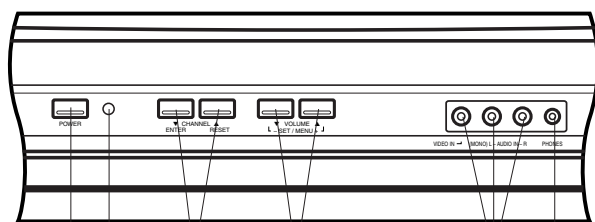
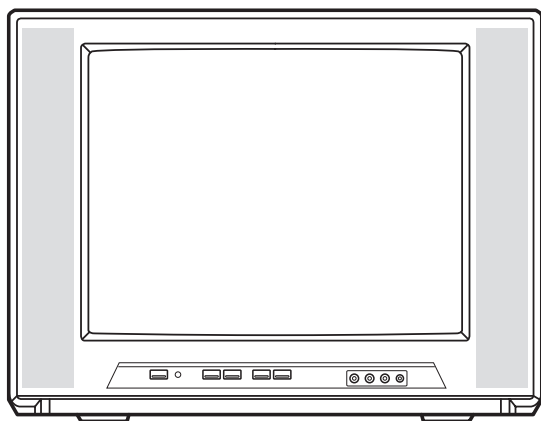

1. **Interrupteur d'alimentation (POWER)** - Pour mettre l'appareil en/hors circuit.
2. **Capteur de la télécommande** - Les signaux de la télécommande sont captés ici.
3. **Sélecteurs de canaux (▼ / ▲)** - Pressez ces touches pour passer à un canal à numéro supérieur ou inférieur mis en mémoire.
Touche ENTER - Appuyez sur cette touche pour choisir ou valider des informations apparaissant à l'écran.
Touche de réglage à l'état initial (RESET) - Pressez pour remettre les réglages (apparaissant à l'écran) à leurs valeurs initiales, réglées à l'usine.
4. **Touches de réglage du volume (▼ / ▲)** - Pressez pour augmenter ou réduire le volume.
Touches MENU - Pressez simultanément les 2 touches de réglage du volume pour faire apparaître le menu des fonctions à l'écran.
Touches de réglage (SET - / +) - Pour ajuster des réglages apparaissant à l'écran.

VUE ARRIERE

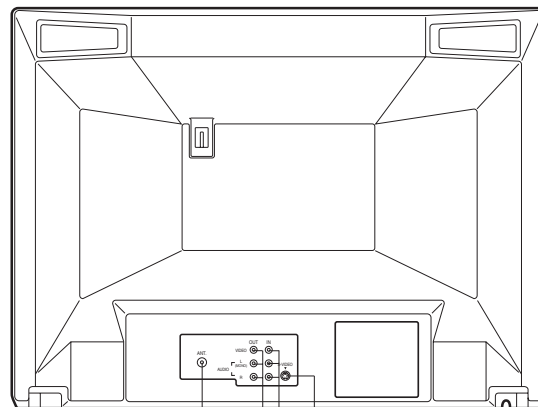

7 8 9 10 11

5. **Prises d'entrée VIDEO/AUDIO (VIDEO/AUDIO L / R IN) (AUX2)** - Raccordez à ces prises les câbles d'entrée des signaux audio/vidéo d'une source externe.
6. **Prise pour écouteurs** - Branchez sur cette prise la mini fiche de 3.5 mm d'écouteurs ou d'un casque d'écoute stéréo afin de pouvoir écouter de la musique sans déranger votre entourage.
7. **Prise d'entrée d'antenne VHF/UHF (ANT)** - Raccordez à cette prise une antenne VHF/UHF ou le câble provenant du réseau de câblodistribution.
8. **Prises (G/D) de sortie VIDEO/AUDIO (VIDEO/AUDIO L / R OUT)** - Pour la sortie des signaux audio et vidéo vers un téléviseur, un amplificateur ou un magnétoscope.
9. **Prises (G/D) d'entrée VIDEO/AUDIO (VIDEO/AUDIO L / R IN) (AUX1)** - Pour raccorder les câbles d'entrée des signaux audio/vidéo d'une source extérieure.
10. **Prise S-VIDEO** - Un câble de signal S-Vidéo provenant d'une source externe peut être connecté ici.
11. **Cordon d'alimentation du CA** - Pour brancher l'appareil sur une prise de 120 volts, 60 hertz.

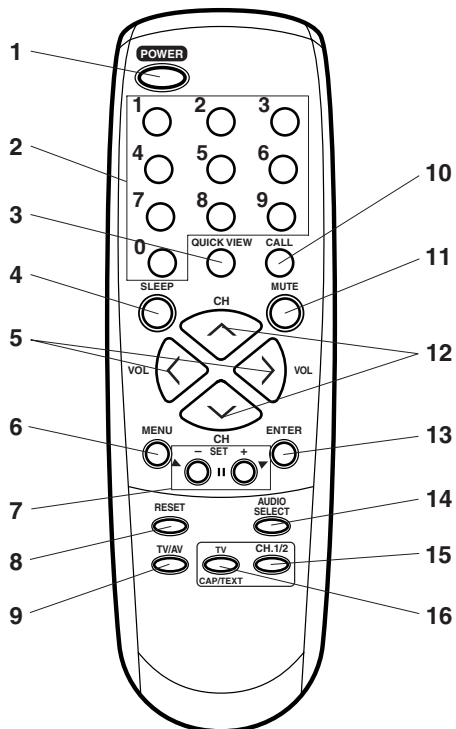

1. **Interrupteur d'alimentation (POWER)** - Pour mettre l'appareil en/hors circuit.
2. **Touches numériques (0 à 9)** - Permet l'accès direct à tout canal de télévision.
3. **Touche de rappel de canal (QUICK VIEW)** - En appuyant simplement sur la touche de rappel de canal, vous pouvez revenir à l'avant-dernier canal syntonisé. Une nouvelle pression sur cette touche permet de revenir canal syntonisé à l'origine.
4. **Touche d'arrêt différé (SLEEP)** - Pour que le téléviseur se mette hors circuit lorsque la durée programmée s'es écoulée, appuyez sur la touche SLEEP de la télécommande. Chaque pression sur cette touche réduit de 10 minutes la période, dans l'ordre 120, 110, ... 20, 10, 0.

Ce réglage terminé, l'indication de la minuterie s'éteint mais apparaît à nouveau toutes les 10 minutes pour vous rappeler qu'elle est activée. Pour vérifier le réglage, appuyez une fois sur la touche SLEEP; le temps restant avant l'arrêt du téléviseur apparaît à l'écran. Pour désactiver la minuterie, appuyez sur la touche SLEEP autant de fois qu'il est nécessaire pour que 0 apparaisse à l'écran du téléviseur.

5. **Commande de volume (VOL)** > / < - Pressez la touche > pour hausser le volume et la touche < pour le diminuer.
6. **Touche de MENU** - Pressez pour faire apparaître le menu des fonctions à l'écran.
7. **Touches de réglage (SET+ / -)** - Pour programmer les réglages apparaissant à l'écran.
8. **Touche de réglage à l'état initial (RESET)** - Pressez pour remettre les réglages (apparaissant à l'écran) à leurs valeurs initiales, réglées à l'usine.
9. **Touche TV/AV** - Permet de sélectionner la source du signal télévisé; télévision ou composante auxiliaire raccordée aux bornes audio vidéo de l'appareil.
10. **Commande d'affichage (CALL)** - Appuyez sur cette touche pour faire apparaître, dans le coin supérieur droit du téléviseur le numéro du canal. Une nouvelle pression sur cette touche efface ce numéro.
11. **Touche de mise en sourdine (MUTE)** - Appuyez une fois sur cette touche pour couper le son. Le téléviseur n'émet aucun son et le symbole de la mise en sourdine apparaîtra à l'écran. Pour rétablir le son, appuyez une nouvelle fois sur la touche de mise en sourdine, ou bien sur l'une des touches VOL > ou <.
12. **Touches CH (CHANNEL)** ^ / v - Appuyez sur la touche ^ pour syntoniser un canal supérieur. Appuyez sur la touche v pour syntoniser un canal inférieur.
13. **Touche ENTER** - Appuyez sur cette touche pour choisir ou valider des informations apparaissant à l'écran.
14. **Touche AUDIO SELECT** - Pour choisir la réception et la reproduction sonore monophonique ou en stéréophonie, ou celle provenant d'un second programme audio (SPA).
15. **Touche CH. 1/2** - Appuyez sur cette touche pour passer du canal 1 au canal 2 des sous-titres lorsque le décodeur de sous-titres est activé.
16. **Touche TV/CAP/TEXT** - Appuyez sur cette touche pour choisir l'image télévisée normale ou l'une des deux manières de sous-titrer (légendes ou 1/2 de l'écran occupé par le texte). Le sous-titrage permet aux malentendants de prendre connaissance du texte.

Avant d'utiliser la télécommande, vous devez y insérer les piles.

INSERTION DES PILES

1. Ouvrez le compartiment à piles.

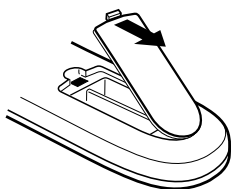

2. Insérez deux piles "AAA" (non comprises).

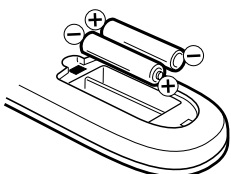

3. Fermez le couvercle.

Insérez deux piles "AAA". Les piles durent environ un an, selon la fréquence d'utilisation de la télécommande. Pour obtenir de bons résultats, remplacez les piles annuellement ou quand le fonctionnement de la télécommande devient inadéquat. N'utilisez pas simultanément deux types de piles différents (neuves et usagées par exemple).

PRÉCAUTIONS À PRENDRE AVEC LES PILES

Puisque la télécommande est alimentée à partir des piles, vous devez prendre les précautions suivantes:

- Utilisez seulement des piles de format et de genre spécifiés.
- Quand vous insérez les piles, assurez-vous d'observer leur polarité, tel qu'indiqué à l'intérieur du compartiment. Si vous inversez les piles, vous pouvez endommager la télécommande.
- Ne mélangez pas des piles de genres différents (par exemple des piles alcalines avec des piles au carbone-zinc) ou des piles usagées avec de nouvelles piles.
- Si vous ne prévoyez pas utiliser l'appareil pendant un certain temps, retirez les piles de la télécommande pour éviter qu'elles coulent et endommagent la télécommande.
- N'essayez pas de recharger des piles non rechargeables, car elles peuvent surchauffer et éclater. (Suivez les instructions du fabricant des piles.)

RACCORDEMENT DES ANTENNES

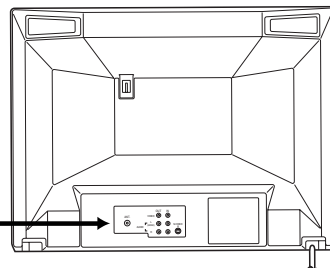
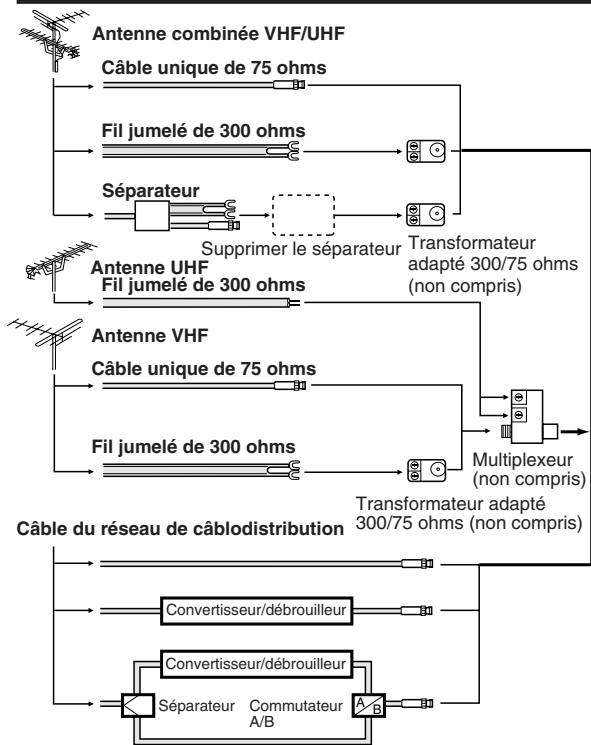

Ce téléviseur a une gamme de syntonisation étendue et peut capter la plupart des canaux sans utiliser un convertisseur. Certaines compagnies de câblodistribution offrent des "canaux payants" dont le signal est brouillé. Pour regarder ces canaux, un débrouilleur en général fourni par la compagnie, est nécessaire, moyennant des frais supplémentaires d'abonnement.

Antennes séparées VHF/UHF (câble de 75 ohms de l'antenne VHF et fil jumelé UHF 300 ohms)

Raccordez le câble de 75 ohms de l'antenne VHF et le fil jumelé de l'antenne UHF de 300 ohms au multiplexeur (non compris) et branchez ce dernier sur la prise d'antenne.

REMARQUE: Si votre antenne VHF est dotée d'un fil jumelé, utilisez un adaptateur 300/75 ohms puis raccordez le transformateur au multiplexeur.

Pour les abonnés aux services de base de câblodistribution

Pour les services de base du câble sans convertisseur/débrouilleur, raccordez directement le câble coaxial 75 ohms de la câblodistribution à la prise d'antenne, à l'endos de l'appareil.

Pour les abonnés aux services de câblodistribution à canaux brouillés

Si vous êtes abonné à un service de câblodistribution exigeant l'utilisation d'un convertisseur/débrouilleur, raccordez le câble coaxial d'entrée de 75 ohms au convertisseur/débrouilleur. Au moyen d'un autre câble coaxial de 75 ohms, raccordez la prise de sortie du convertisseur/débrouilleur à la prise d'antenne du téléviseur. Suivez les instructions ci-dessous. Réglez le téléviseur sur le canal de sortie du convertisseur/débrouilleur (en général 3 ou 4) et utilisez le convertisseur/débrouilleur pour sélectionner et syntoniser les canaux.

Pour les abonnés aux canaux câblodistribués non brouillés et aux canaux payants brouillés

Si vous êtes abonné à un service de câblodistribution offrant des canaux de base non brouillés et des canaux payants exigeant l'utilisation d'un convertisseur/débrouilleur, vous pouvez utiliser un séparateur de signal jumelé (parfois appelé coupleur jumelé) et une boîte de commutation A/B, qu'on peut se procurer chez l'installateur du câble ou dans tout magasin spécialisé. Suivez le schéma de raccordement ci-contre. Quand le commutateur A/B est réglé à la position "B", il est possible de syntoniser tous les canaux non brouillés en utilisant le système de syntonisation du téléviseur. Quand il est réglé à la position "A", il est possible de syntoniser le téléviseur sur le canal de sortie du décodeur (en général 3 ou 4) et d'utiliser le convertisseur pour syntoniser les canaux brouillés.

Antenne combinée VHF/UHF (câble unique de 75 ohms ou fil jumelé de 300 ohms)

Raccordez le câble de 75 ohms de l'antenne combinée VHF/UHF à la prise d'antenne.

Si votre antenne VHF/UHF combinée est dotée d'un fil jumelé de 300 ohms, il est peut-être nécessaire d'utiliser un transformateur adapté 300/75 ohms.

Antenne VHF/UHF combinée (fils jumelés séparés VHF et UHF de 300 ohms)

Raccordez le fil jumelé UHF de 300 ohms à un multiplexeur (non compris). Raccordez le fil jumelé VHF de 300 ohms au transformateur adapté 300/75 ohms. Raccordez le transformateur au multiplexeur puis branchez le multiplexeur sur la prise d'antenne.

RACCORDEMENT DE LA PRISE AUDIO/VIDÉO

La configuration exacte des liaisons entre les divers appareils audio et vidéo et le téléviseur, dépend du modèle et des particularités de chacun. Pour de plus amples détails concernant l'emplacement des entrées et des sorties audio et vidéo, reportez-vous au mode d'emploi de chaque appareil.

Les schémas de raccordement qui suivent sont proposés à titre indicatif. Vous pouvez être tenu de les modifier pour les adapter aux appareils de votre installation. Ces schémas ne traitent que des raccordements audio et vidéo.

Appuyez sur la touche TV/AV pour sélectionner AV et utiliser le téléviseur comme un moniteur.

SÉLECTION TV/AV

Si vous raccordez le téléviseur au magnétoscope, au caméscope ou à un jeu vidéo, sélectionnez la source du signal vidéo externe en passant la touche TV/AV.

Appuyez plusieurs fois sur la touche TV/AV pour choisir le mode désiré. "AUX1", ou "AUX2", s'affiche sur l'écran pendant 4 secondes.



1. Pour raccorder le téléviseur à un magnétoscope

Pressez la touche TV/AV afin de sélectionner AUX1.

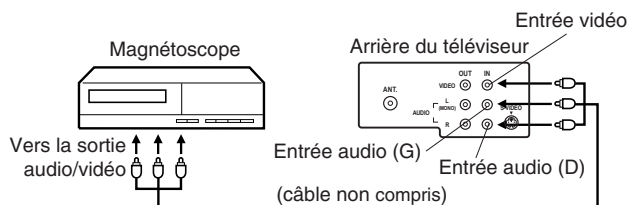

6

2. Pour raccorder le téléviseur à un jeu vidéo

Pressez la touche TV/AV afin de sélectionner AUX2.

Le téléviseur peut être employé avec de nombreux jeux vidéo.

Toutefois, les signaux fournis par ces jeux étant de nature très diverse, les possibilités de raccordement sont elles-mêmes nombreuses et n'ont pas fait l'objet ici de schémas. Pour de plus amples détails concernant cette question, reportez-vous aux modes d'emploi concernés.

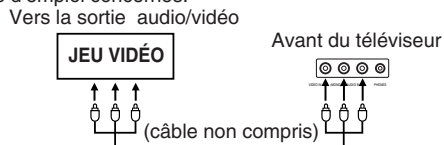

3. Pour raccorder le téléviseur à un caméscope

Pressez la touche TV/AV afin de sélectionner AUX2.

Pour la lecture de la cassette du caméscope, raccordez le caméscope au téléviseur de la manière illustrée ci-dessous.

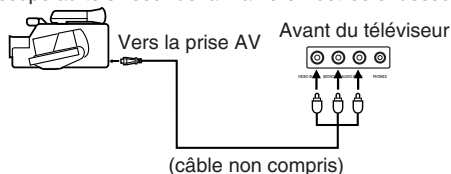

4. Pour connecter le téléviseur à un magnétoscope muni d'une prise S-Vidéo

Pressez la touche TV/AV afin de sélectionner AUX1.

Si vous connectez un magnétoscope muni d'une prise S-Vidéo à la prise S-VIDEO à l'endos du téléviseur, vous devez aussi connecter les câbles aux prises AUDIO IN à l'endos du téléviseur. Le câble S-Vidéo ne transmet que le signal vidéo. Le signal audio est séparé. Vous devrez donc utiliser d'autres câbles pour effectuer le raccordement audio entre les appareils afin que la portion audio du signal soit transmise au magnétoscope.

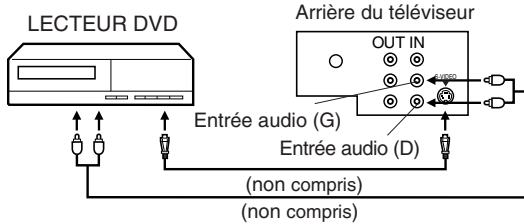

REMARQUE: Quand le câble S-vidéo et le câble vidéo sont connectés en même temps, le câble S-Vidéo a la priorité sur le câble vidéo.

CHOIX DE LA LANGUE

Ce téléviseur offre l'affichage à l'écran en 3 langues différentes: anglais, espagnol ou français.

En pressant la touche MENU au début, le choix de la langue d'affichage (étape 3) apparaît à l'écran automatiquement. Choisissez la langue qui servira pour les autres options du menu.

1 Pressez la touche MENU.

2 Pressez la touche SET + ou – pour choisir le mode de réglage de la langue d'affichage (LANGUAGE), puis pressez la touche ENTER.

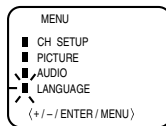

3 Pressez la touche SET + ou – pour choisir la langue désirée: français (FRANCAIS), anglais (ENGLISH) ou espagnol (ESPAÑOL), puis pressez la touche ENTER.

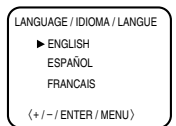

4 Pressez de nouveau la touche MENU jusqu'à ce que le MENU disparaisse de l'écran.

REMARQUE:

Si le français ou l'espagnol est sélectionné, l'affichage à l'écran sera dans la langue sélectionnée, mais le texte de sous-titres ne sera pas affecté par le choix de la langue, ce dernier étant déterminé par la station de télévision qui émet le signal.

FONCTIONNEMENT DU TÉLÉVISEUR

1 Pressez l'interrupteur d'alimentation (POWER) pour mettre l'appareil en circuit.

2 Réglez le volume au niveau désiré en pressant les touches de réglage du VOLUME (VOL) > ou < .

Le niveau du son sera indiqué à l'écran par des barres vertes. Au fur et à mesure que le volume augmente, le nombre de barres augmente aussi à l'écran, et vice versa.

3 Choisissez l'option du menu TV/CATV qui convient. Au moment de quitter l'usine, le mode de réception de la câblodistribution (CATV) est sélectionné. Reportez-vous à la section sur la "MISE EN MÉMOIRE DES CANAUX".

TV - Canaux VHF/UHF
CATV - Canaux câblodistribués

4 **Touches de sélection de canaux (CH) ^ / v**
Pressez et relâchez la touche de sélection des canaux (CH) ^ ou v. L'appareil passe automatiquement au prochain canal mis en mémoire. Pressez et gardez la touche enfoncée pour changer plus rapidement de canal.

Pour obtenir de bons résultats, avant de choisir les canaux, ils doivent être mis dans la mémoire du téléviseur. Consultez la section sur la "MISE EN MÉMOIRE DES CANAUX".

Sélection directe des canaux (touches 0 à 9)

Utilisez ces touches pour sélectionner directement un canal. Le numéro du canal choisi apparaît dans le coin supérieur droit de l'écran. Si vous avez choisi le numéro d'un canal inactif, l'affichage indique de nouveau le canal initial.

Sélection directe des canaux de télévision

Quand l'option du menu TV/CATV est réglée au mode "TV", tous les canaux peuvent être captés en pressant deux touches. Par exemple, pour choisir le canal 2, pressez d'abord "0" puis "2". Si seulement la touche "2" est pressée, la sélection sera retardée de quelques secondes. Pour sélectionner un canal supérieur à 9, pressez les deux touches, dans l'ordre.

Sélection directe des canaux câblodistribués

Quand l'option du menu TV/CATV est réglée au mode de câblodistribution (CATV), les canaux peuvent être captés syntonisés de la façon suivante:

- CH 1-9 Pressez deux fois la touche 0, puis 1 à 9, selon le cas. Par exemple, pour le canal 2, pressez "002".
- CH 10-12 Pressez d'abord la touche 0 puis les deux autres touches. Par exemple, pour le canal 12, pressez "012".
- CH 13-99 Pressez les deux touches, dans l'ordre. Par exemple, pour le canal 36, pressez "36".
- CH 100-125 Pressez les trois chiffres, dans l'ordre. Par exemple, pour le canal 120, pressez "120".

REMARQUE: Le téléviseur passe automatiquement en veille 15 minutes après l'arrêt des émissions de la station de télévision syntonisée.

MISE EN MÉMOIRE DES CANAUX

Les canaux disponibles dans votre région peuvent être programmés dans la mémoire de ce téléviseur. Ce qui permet de balayer tous les canaux mémorisés, en ordre croissant/décroissant, ou de sauter les canaux non désirés. Avant de pouvoir syntoniser les canaux ainsi, ils doivent avoir été mis en mémoire. En plus de recevoir les canaux VHF et UHF, ce téléviseur peut aussi capter jusqu'à 113 canaux provenant d'un réseau de câblodistribution. Pour utiliser cet appareil avec une antenne, réglez l'option du menu TV/CATV au mode "TV". Lorsque l'appareil est expédié de l'usine, l'option du menu TV/CATV est réglée au mode câblodistribution (CATV).

SÉLECTION TV/CATV

- 1 Pressez la touche MENU.
- 2 Pressez la touche SET + ou – pour choisir le mode de réglage des canaux (le témoin voisin de CH SETUP doit clignoter), puis pressez la touche ENTER.
- 3 Pressez la touche SET + ou – pour choisir le mode de TV (télévision) ou CATV (câblodistribution). Le témoin voisin de TV/CATV doit clignoter.
- 4 Pressez la touche ENTER pour choisir le mode TV ou CATV. La flèche indique le mode sélectionné.
- 5 Pressez deux fois la touche MENU pour retourner au mode de visionnement de l'émission télévisée.

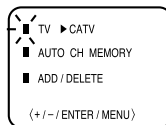
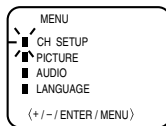

Le tableau ci-dessous montre les emplacements typiques de ces canaux.

TABLEAU DE LA CÂBLODISTRIBUTION

Numéro sur ce téléviseur		Canal de câblodistribution correspondant		14	15	16	17	18	19	20	21	22
				A	B	C	D	E	F	G	H	I
23	24	25	26	27	28	29	30	31	32	33	34	35
J	K	L	M	N	O	P	Q	R	S	T	U	V
41	42	43	44	45	46	47	48	49	50	51	52	53
EE	FF	GG	HH	II	JJ	KK	LL	MM	NN	OO	PP	QQ
59	60	61	62	63	64	65	66	67	68	69	70	71
WW	AAA	BBB	CCC	DDD	EEE	FFF	GGG	HHH	III	JJJ	KKK	LLL
77	78	79	80	81	82	83	84	85	86	87	88	89
RRR	SSS	TTT	UUU	VVV	WWW	XXX	YYY	ZZZ	86	87	88	89
95	96	97	98	99	100	101	102	103	104	105	106	107
A-5	A-4	A-3	A-2	A-1	100	101	102	103	104	105	106	107
113	114	115	116	117	118	119	120	121	122	123	124	125
113	114	115	116	117	118	119	120	121	122	123	124	125
											01	
											5A	

REMARQUE:

Contactez votre compagnie de câblodistribution pour déterminer le genre de câblodistribution utilisée dans votre région.

SYNTONISATION AUTOMATIQUE DES CANAUX

- 1 Pressez la touche MENU.
- 2 Pressez la touche SET+ ou – pour choisir le mode de réglage des canaux (le témoin voisin de CH SETUP doit clignoter), puis pressez la touche ENTER.
- 3 Pressez la touche SET + ou – pour choisir le mode de mise en mémoire des canaux (le témoin voisin des mots AUTO CH MEMORY doit clignoter), puis pressez la touche ENTER. Le téléviseur commence à mettre en mémoire tous les canaux disponibles dans votre région. Les numéros des canaux restent en rouge jusqu'à ce que la syntonisation automatique soit terminée.
- 4 Une fois l'opération terminée, pressez deux fois la touche MENU pour retourner au mode de visionnement de l'émission télévisée.

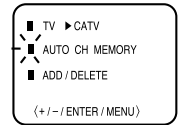
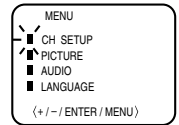

POUR AJOUTER/EFFACER DES CANAUX DE LA MÉMOIRE

- 1 Pressez la touche MENU.
- 2 Pressez la touche SET + ou – pour choisir le mode de réglage des canaux (le témoin voisin de CH SETUP doit clignoter), puis pressez la touche ENTER.
- 3 Pressez la touche SET + ou – pour choisir le mode ADD (ajouter) ou DELETE (effacer) - le témoin voisin des mots ADD/DELETE doit clignoter - puis pressez la touche ENTER.
- 4 Choisissez le canal à ajouter ou à effacer en pressant les touches numériques (0 à 9), les sélecteurs de canaux ^ ou v, ou les touches SET + ou –.
- 5 Pressez la touche ENTER pour choisir ADD ou DELETE. Si vous avez choisi un canal non mémorisé (étape 4), le numéro du canal apparaît en rouge. Pressez la touche ENTER si vous souhaitez ajouter un canal non mémorisé. Le numéro du canal passe du rouge au vert pour confirmer que ce canal est mémorisé. Si vous avez choisi un canal mémorisé (étape 4), le numéro de ce canal est affiché en vert.

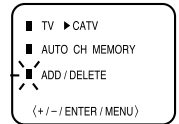
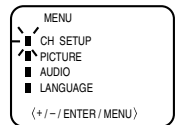

Pressez la touche ENTER si vous souhaitez effacer un canal de la mémoire. Le numéro du canal passe du vert au rouge pour confirmer que le canal a été effacé de la mémoire. Répétez les étapes 4 et 5 pour chaque canal à ajouter ou effacer.

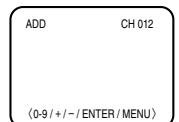

- 6 Une fois l'opération terminée, pressez trois fois la touche MENU pour retourner au mode de visionnement de l'émission télévisée.

SOUS-TITRAGE

QUE SIGNIFIE SOUS-TITRAGE?

Ce téléviseur a la capacité de décoder et d'afficher les émissions télévisées avec sous-titres. Ces émissions sont télédiffusées avec un signal comportant des sous-titres en une ou même plusieurs langues parfois.

POUR VOIR LES SOUS-TITRES

Appuyez sur la touche TV/CAP/TEXT sur la télécommande pour commuter entre le mode de télévision normale et les deux modes de sous-titrage: sous-titres (Caption) et texte couvrant moitié de l'écran (Text 1/2 of Full Screen).

Sous-titres (CAPTIONS): Ce mode fait apparaître le texte à l'écran en anglais ou en une autre langue (suivant le réglage du sélecteur CH.1/2). En général, les émissions sous-titres anglais sont transmises sur le canal 1 et les émissions sous-titres en une autre langue sont transmises sur le canal 2.

- Lorsque le décodeur de sous-titres est mis en fonction, les sous-titres apparaissent à l'écran environ 10 secondes plus tard.
- Les sous-titres apparaîtront à l'écran du téléviseur que si l'émission est diffusée avec des sous-titres.
- Si aucun signal de sous-titrage n'est reçu, les sous-titres n'apparaissent pas mais le téléviseur reste en mode de sous-titrage.
- Des fautes d'orthographe ou des caractères insolites apparaissent parfois pendant le sous-titrage. C'est tout à fait normal, surtout si l'émission est en direct, car alors les sous-titres sont créés en direct et il n'y a pas assez de temps pour les vérifier.
- Lorsque le décodeur de sous-titres est mis en fonction, l'affichage du volume ou du symbole de la mise en sourdine peut ne pas être visible ou peut interférer avec les sous-titres.
- Certains systèmes de câblodistribution ou de protection anticopie peuvent interférer avec les sous-titres.
- Si vous utilisez une antenne intérieure ou si la réception est mauvaise, le texte ou les sous-titres peuvent ne pas apparaître ou apparaître avec des fautes ou des caractères insolites. Dans ce cas, changez la position de l'antenne ou utilisez une antenne extérieure.

STÉRÉOPHONIE ET SECOND PROGRAMME AUDIO (SPA)

Ce téléviseur est doté d'un décodeur multivoie (MTS). Le décodeur multivoie accroît le plaisir de la télévision puisqu'il permet la transmission multivoie de signaux sonores. Le décodeur multivoie assure la réception d'un second programme audio (SPA) qui peut être utilisé par la station pour diffuser en même temps les mêmes informations sonores dans une autre langue, soit parce que la station désire offrir des émissions bilingues, soit parce qu'elle souhaite offrir un service supplémentaire.

ÉCOUTE D'UNE ÉMISSION EN STÉRÉOPHONIE

Après la mise en circuit du téléviseur, ou la syntonisation d'une station le mot STEREO apparaît à l'écran si l'émission reçue est en stéréophonie. Vous pouvez alors profiter de la stéréophonie grâce aux haut-parleurs gauche et droit de l'appareil.

- Si l'émission reçue est en monophonie, aucune mention n'apparaît à l'écran.
- Si la qualité de la réception est médiocre, ou encore si la réception en stéréophonie n'est pas suffisamment claire, appuyez sur la touche AUDIO SELECT pour passer en monophonie. Dans ce cas, les parasites dans de la reproduction sonore seront éliminés et la reproduction sonore ne sera plus stéréophonique mais monophonique. Appuyez une nouvelle fois sur cette touche pour revenir au mode stéréophonique.

Texte (TEXT): En général, ce mode fait apparaître un texte sur la demie de l'écran, affichant un horaire ou d'autres informations.

Quand activez le mode d'affichage des sous-titres, il demeurera activé jusqu'à ce que vous le mettiez hors fonction, même si vous changez de canal.

Si le signal de sous-titrage est perdu, à cause d'une annonce télévisée ou une interruption de transmission, les sous-titres réapparaissent quand le signal est reçu de nouveau.

Quand vous changez de canal, les sous-titres apparaissent environ 10 secondes plus tard.

Les sous-titres apparaissent en général au bas de l'écran, pour avoir le moins d'interférence possible avec l'image. Lorsqu'il s'agit du journal télévisé, trois lignes de texte de nouvelles apparaissent normalement à l'écran. La plupart des autres émissions offrent deux ou trois lignes de sous-titres près de la personne qui parle afin que le téléspectateur puisse suivre facilement le dialogue.

Les mots soulignés ou en italique indiquent des titres, des mots en langue étrangère ou des mots qui doivent être accentués. Les mots chantés sont en général entourés de notes musicales.

Dans les téléhoraires, les émissions qui sont sous-titrées sont en général accompagnées du symbole "CC" (CLOSED CAPTIONED).

ÉCOUTE D'UNE ÉMISSION DIFFUSÉE AVEC UN SECOND PROGRAMME AUDIO (SPA)

Après la mise en service du téléviseur, ou la syntonisation d'une station, les lettres SAP apparaissent à l'écran si l'émission reçue est accompagnée d'un second programme audio.

Pour sélectionner le type de reproduction sonore désirée
Appuyez sur la touche AUDIO SELECT.

ÉMISSION MONOPHONIQUE + SECOND PROGRAMME AUDIO



ÉMISSION STÉRÉOPHONIQUE + SECOND PROGRAMME AUDIO

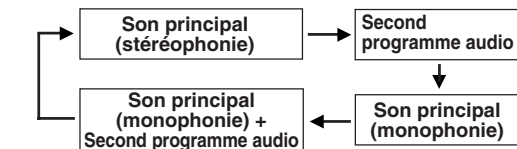

RÉGLAGE DE L'IMAGE

Vous pouvez régler différents paramètres concernant l'image, à savoir les couleurs, la netteté, le contraste, la luminosité et la teinte.

- 1 Appuyez sur la touche MENU.
- 2 Appuyez sur la touche SET + ou – jusqu'à ce que le témoin voisin de "PICTURE" commence à clignoter; cela fait, appuyez sur la touche ENTER.
- 3 Appuyez sur la touche ENTER autant de fois qu'il est nécessaire pour choisir le paramètre que vous désirez régler.

BRIGHTNESS → CONTRAST → COLOUR → TINT → SHARPNESS
 (LUMINOSITÉ) (CONTRASTE) (COULEUR) (TEINTE) (NETTÉTÉ)

- 4 Appuyez sur la touche SET + ou – pour faire varier le réglage.

	+	-
LUMINOSITÉ	Augmentation de la luminosité	Diminution de la luminosité
CONTRASTE	Augmentation du contraste	Diminution du contraste
COULEUR	Augmentation de la brillance des couleurs	Diminution de la brillance des couleurs
TEINTE	Augmentation de la dominante verte	Augmentation de la dominante rouge
NETTÉTÉ	Augmentation de la netteté de l'image	Diminution de la netteté de l'image

POUR REVENIR AUX RÉGLAGES INITIAUX

Appuyez sur la touche RESET lorsque l'appareil se trouve en mode de réglage de l'image.

RÉGLAGE DE LA REPRODUCTION SONORE

Cet appareil vous permet de régler les différents paramètres de la reproduction sonore soit: les basses, les aigus, l'équilibre, l'ambiophonie simulée et le stabilisateur audio.

- 1 Appuyez sur la touche MENU.
- 2 Appuyez sur la touche SET + ou – jusqu'à ce que le témoin voisin de "AUDIO" commence à clignoter; cela fait, appuyez sur la touche ENTER.
- 3 Appuyez sur la touche ENTER autant de fois qu'il est nécessaire pour choisir le paramètre que vous désirez régler.

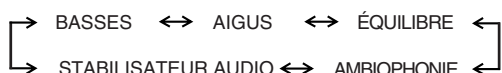
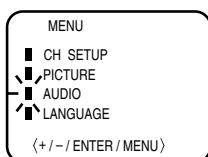

- 4 Appuyez sur la touche SET + ou – pour faire varier le réglage.

	+	-
BASSES	Renforce les basses	Atténue les basses
AIGUS	Renforce les aigus	Atténue les aigus
ÉQUILIBRE	Renforce l'intensité de la reproduction sonore émanant du haut-parleur droit	Renforce l'intensité de la reproduction sonore émanant du haut-parleur gauche
AMBIOPHONIE	Activé	Désactivé
STABILISATEUR AUDIO	Activé	Désactivé

AMBIOPHONIE SIMULÉE

Lorsque le mode d'ambiophonie simulée est activé, la reproduction sonore est élargie et approfondie et produit un effet de 5.1 canaux qui fait en sorte que le son émanant des haut-parleurs du téléviseur est d'une qualité exceptionnelle.

STABILISATEUR AUDIO

Le stabilisateur audio réduit la différence entre les sons très puissants et très légers. Ce dispositif est particulièrement utile en soirée lorsqu'il est difficile de percevoir des sons de faible intensité alors que des bruits assourdissants pourraient réveiller des gens qui dorment. Le stabilisateur audio fait en sorte que toutes les composantes de la reproduction sonore soient plus égales.

POUR REVENIR AUX RÉGLAGES INITIAUX

Appuyez sur la touche de réglage à l'état initial (RESET) afin que l'appareil revienne aux réglages originaux.

REMARQUE:

L'affichage des informations disparaît de l'écran six secondes après la fin du réglage. Il est possible de régler l'image seulement quand le réglage apparaît à l'écran.

GUIDE DE DÉPISTAGE DES PANNES

Vérifiez d'abord les points suivants avant de faire appel à un service de réparation.

PROBLÈME	SOLUTIONS POSSIBLES
L'appareil ne fonctionne pas.	<ul style="list-style-type: none"> Assurez-vous que le cordon d'alimentation soit branché. Essayez une autre prise. Il n'y a pas de courant. Vérifiez le fusible ou le disjoncteur. Débranchez l'appareil pendant une heure puis branchez-le de nouveau.
Mauvais son ou son inexistant.	<ul style="list-style-type: none"> Problème à la station ou au réseau de câblodistribution. Essayez une autre station. Vérifiez le réglage du son au de la mise en sourdine (VOL > / < ou MUTE). Recherchez des sources d'interférences possibles.
Mauvaise image ou image inexistante.	<ul style="list-style-type: none"> Problème à la station ou au réseau de câblodistribution. Essayez une autre station. Assurez-vous que les canaux soient mis en mémoire. Vérifiez le raccordement au réseau de câblodistribution ou à l'antenne. Changez la position de l'antenne. Recherchez des sources d'interférences possibles. Vérifiez les réglages de l'image.
Mauvaise réception de certains canaux.	<ul style="list-style-type: none"> Problème à la station ou au réseau de câblodistribution. Essayez une autre station. Assurez-vous que les canaux soient mis en mémoire. Le signal de la station est faible. Changez la position de l'antenne. Recherchez des sources d'interférences possibles.
Couleurs mauvaises ou couleurs inexistantes.	<ul style="list-style-type: none"> Problème à la station ou au réseau de câblodistribution. Essayez une autre station. Assurez-vous que les canaux soient mis en mémoire. Vérifiez les réglages de l'image. Vérifiez le raccordement au réseau de câblodistribution ou à l'antenne. Changez la position de l'antenne. Recherchez des sources d'interférences possibles.
L'image tremble ou dérive.	<ul style="list-style-type: none"> Problème à la station ou au réseau de câblodistribution. Essayez une autre station. Assurez-vous que les canaux soient mis en mémoire. La compagnie de câblodistribution brouille les signaux. Vérifiez la position de l'antenne.

PROBLÈME	SOLUTIONS POSSIBLES
Pas de réception de la câblodistribution.	<ul style="list-style-type: none"> Vérifiez le raccordement au réseau de câblodistribution. À partir du menu des fonctions apparaissant à l'écran, sélectionnez le mode de câblodistribution (CATV). Problème à la station ou au réseau de câblodistribution. Essayez une autre station.
Barres horizontales ou diagonales à l'écran.	<ul style="list-style-type: none"> Assurez-vous qu'à partir du menu des fonctions apparaissant à l'écran, le mode approprié, (TV ou CATV) soit sélectionné. Recherchez des sources d'interférences possibles.
Pas de réception au-delà du canal 13.	<ul style="list-style-type: none"> Assurez-vous sélecteur de signal TV/CATV soit réglé au mode approprié. Si vous utilisez une antenne UHF, vérifiez son raccordement.
La télécommande ne fonctionne pas.	<ul style="list-style-type: none"> Les piles sont faibles, épuisées ou mal insérées. La télécommande est hors de portée; placez-vous à moins de 5 mètres du téléviseur. Assurez-vous que la télécommande soit bien pointée vers le téléviseur. Assurez-vous qu'il n'y ait pas d'obstruction entre la télécommande et le téléviseur. Assurez-vous que l'appareil soit branché.
Le téléviseur s'éteint.	<ul style="list-style-type: none"> La station cesse d'émettre. L'arrêt différé est activé. Il n'y a pas de courant.
Le décodeur de sous-titres ne fonctionne pas.	<ul style="list-style-type: none"> La station a des problèmes ou l'émission n'est pas sous-titrée. Essayez un autre canal. Vérifiez le raccordement au réseau de câblodistribution ou à l'antenne VHF/UHF, ou changez la position de l'antenne. Pressez la touche TV/CAP/TEXT pour mettre le décodeur de sous-titres en fonction.
L'affichage des fonctions à l'écran n'apparaît pas dans la langue sélectionnée.	<ul style="list-style-type: none"> Choisissez la langue désirée parmi les options du menu.

FICHE TECHNIQUE

Entrée du CA:	120V, 60Hz
Consommation de courant:	100 W
Châssis:	Circuit intégré transistorisé
Tube image:	20" (mesuré à la diagonale)
Sortie nominale audio:	2,5 + 2,5 W
Haut-parleurs:	51mm x 119mm (2" x 4-11/16"), pleine gamme, 8 ohm x 2
Syntonisateur:	181 canaux, à synthétiseur de fréquences à quartz (PLL)
Télécommande:	Infrarouges, à accès direct, 2 piles "AAA" (non comprises)
Canaux captés:	VHF 2-13 UHF 14-69 CATV 01-97 (5A)-(A-3) 98-99 (A-2)-(A-1) 14-22 (A)-(I) 23-36 (J)-(W) 37-65 (AA)-(FFF) 66-125 (GGG)-(125)
Entrée:	Vidéo: Entrée (RCA) 1,0 V c-c 75 ohms Audio: Entrée (RCA) -8dBm/50K ohms Antenne: Entrée VHF/UHF coaxiale 75 ohms
Dimensions (LxPxH):	590mm (L) x 483mm x (P) x 444mm (H) (23-1/4" (L) x 19" (P) x 17-1/2" (H))
Poids:	22,0 kg (48,5 lbs)

ACCESSOIRES:

Télécommande
Manuel d'instructions

CITIZEN®

GARANTIE DE CITIZEN ELECTRONICS – CANADA

GARANTIE POUR LES APPAREILS VIDÉO CITIZEN

Nous vous remercions d'avoir fait l'acquisition d'un appareil vidéo de marque CITIZEN. Nous sommes fiers de la qualité de nos produits et nous avons fabriqué votre nouvel appareil selon des critères de qualité les plus stricts. Nous sommes certains que sous des conditions normales d'utilisation, vous serez entièrement satisfait du rendement de ce dernier. Les appareils vidéo CITIZEN sont couverts par notre garantie sur les pièces et la main-d'œuvre contre tous défauts de fabrication pendant une période d'usage normal telle qu'indiquée ci-dessous, et ce, à partir de la date d'achat du produit, à l'état neuf, chez le marchand par l'acheteur original. Cette garantie n'est applicable que si l'appareil a été installé et utilisé en conformité avec le manuel d'instructions qui l'accompagne. Seul l'atelier de réparation de Toronto (voir coordonnées plus bas) ainsi que les centres de service approuvés par Citizen (consultez la liste sur le site www.citizen-electronics.com) sont autorisés à réparer cet appareil conformément aux modalités de la présente garantie.

CITIZEN JCTV3241X – TÉLÉVISEUR COULEUR 20" STÉRÉO AVEC ÉCRAN PARFAITEMENT PLAT

GARANTIE DE 1 AN SUR LES PIÈCES ET LA MAIN-D'ŒUVRE,

GARANTIE DE 90 JOURS SUR LA TÉLÉCOMMANDE

(réparation au centre de service autorisé ou à l'atelier de Toronto)

OBLIGATIONS DE CITIZEN ELECTRONICS

En vertu de cette garantie, l'engagement de CITIZEN ELECTRONICS se limite à la réparation, incluant le coût des pièces et de la main-d'œuvre nécessaire, ou le cas échéant, et ce à l'entière discrétion de CITIZEN ELECTRONICS, au remplacement, de tout appareil vidéo présentant un défaut de fabrication pendant la période au cours de laquelle il est couvert par la garantie. Les pièces de rechange lors d'une réparation sous garantie sont aussi couvertes par la garantie pendant une période égale à la portion non expirée de la garantie originale sur l'appareil.

EXCLUSIONS DE LA GARANTIE

Cette garantie couvre tous les appareils vidéo de marque CITIZEN achetés au Canada et distribués par CITIZEN ELECTRONICS et son réseau de détaillants. Elle ne s'applique pas aux éléments décoratifs et accessoires, incluant, sans y être restreinte : l'antenne, l'enveloppe extérieure et les pièces et boutons qui composent cette dernière, les piles, les câbles de raccordement et les cassettes. D'autre part, cette garantie ne couvre pas les ajustements effectués par le propriétaire de l'appareil et décrites dans le manuel d'instructions ; les dommages survenus lors de la manipulation, du transport, du déballage de l'appareil ou attribuables aux raccordements, à l'installation, à une réparation ou un remplacement de pièces effectué et/ou fournis par un centre de service non autorisé par CITIZEN ; toute panne ou mauvais fonctionnement causé ou résultant de conditions environnementales anormales, une réparation incorrectement effectuée par une personne non autorisée, un mauvais entretien, des modifications ou réparations effectuées par le propriétaire, un usage abusif, une mauvaise utilisation, de la négligence, un accident, un raccord à un réseau électrique de tension inadéquat, un incendie, une inondation ou tout autre désastre naturel, le nettoyage des têtes vidéo (si l'appareil est muni de cette composante), des problèmes de réception causés par une antenne externe, le réseau de câblodistribution ou de l'interférence. Cet appareil vidéo n'est couvert par la garantie que pour la personne qui en a fait l'achat à l'état neuf chez le détaillant. Cette garantie est annulée si l'appareil est utilisé à des fins commerciales ou de location. La garantie dans ce dernier cas se limite à une période de 30 jours sur les pièces et la main-d'œuvre. (Une garantie prolongée peut être offerte en option sur les appareils utilisés à des fins commerciales. Pour plus de renseignements à ce sujet, contactez-nous directement aux numéros indiqués ci-bas.) Enfin, la garantie est annulée si les numéros de série sont modifiés, illisibles ou enlevés. CITIZEN ELECTRONICS se réserve le droit de modifier cet appareil, d'effectuer des ajouts et d'apporter des améliorations à ce produit, sans que cela n'entraîne l'obligation de faire de même sur les appareils déjà fabriqués. La susdite tient lieu de toute autre garantie explicite ou implicite. En aucun cas CITIZEN ELECTRONICS ou ses détaillants ne pourront être tenus responsables de dommages exceptionnels ou indirects résultant de l'utilisation de cet appareil ou de tout délai dans l'application de cette garantie pour des circonstances indépendantes de notre volonté. L'acheteur peut avoir d'autres droits en vertu de lois provinciales ou fédérales existantes et où les termes de cette garantie sont prohibés par ces dites lois, ils sont alors considérés nuls et annulés ; toutefois, le reste de la garantie demeure valide.

OBLIGATIONS DU CONSOMMATEUR

Le propriétaire de l'appareil doit conserver le reçu original du détaillant sur lequel est indiqué la date d'achat et le présenter comme preuve d'achat avec cette garantie au centre de service CITIZEN autorisé au Canada lorsque ce produit doit être réparé en vertu des dispositions de cette garantie. Il est au consommateur d'assumer les frais de transport de l'aller et retour du centre de service. Les réparations sous garantie ne peuvent être effectuées qu'au Canada.

COMMENT OBTENIR UNE RÉPARATION SOUS GARANTIE

Si cet appareil devait être réparé pendant la période où il est encore couvert par la garantie, vous pouvez obtenir des renseignements précis sur la marche à suivre en communiquant avec nous à l'adresse suivante, entre 9 h et 17 h (heure de Toronto) du lundi au vendredi.

Date d'achat : _____ Numéro de série : _____

CITIZEN ELECTRONICS

455 GORDON BAKER ROAD, TORONTO, ONTARIO M2H 4H2

(416) 499-5449 / 1-800-663-5954

www.citizen-electronics.com

03/06 U



J3M70501A

Printed in Thailand
Imprimé en Thaïlande