

CITIZEN®

INSTRUCTION MANUAL / MANUEL D'INSTRUCTIONS

PLEASE READ CAREFULLY AND KEEP FOR REFERENCE
VEUILLEZ LIRE ATTENTIVEMENT ET CONSERVER POUR CONSULTATIONS ULTERIEURES

VIDEO CASSETTE RECORDER MAGNÉTOSCOPE

ATTENTION:

If you purchase a universal remote control from your local retailer, please contact the remote manufacturer for the required programming code.
Si vous utilisez avec cet appareil une télécommande universelle (autre que celle vendue avec cet appareil), consultez la documentation accompagnant la télécommande universelle afin de connaître le code numérique correspondant à cet appareil.

TV/CATV MODE SELECTION SELECTION DU MODE TV/CATV

When shipped from the factory, the TV/CATV menu option is set to the "CATV" (Cable Television) mode. If not using CATV (Cable TV), set this menu option to the "TV" mode.

Lors de la fabrication de l'appareil, l'option menu TV/CATV est réglée au mode "CATV" (câblodistribution). Si l'on n'utilise pas le mode CATV (câblodistribution), réglez cette option menu au mode "TV".

**THE TOLL FREE CITIZEN HELPLINE IS 1-800-663-5954
CALL US IF YOU HAVE ANY PROBLEMS OR QUESTIONS
WITH YOUR NEW CITIZEN PRODUCT**

9am - 5pm (TORONTO TIME) MONDAY TO FRIDAY

NUMERO D'AIDE CITIZEN SANS FRAIS 1-800-663-5954

**APPELEZ-NOUS SI VOUS EPROUVEZ DES PROBLEMES OU AVEZ DES QUESTIONS AU
SUJET DE VOTRE NOUVEL APPAREIL CITIZEN**

de 9h à 17h (HEURE DE TORONTO) DU LUNDI AU VENDREDI



MODEL NO./MODELE NO: JVHS3987D

**CITIZEN ELECTRONICS
TORONTO, CANADA**

ENGLISH



CAUTION
RISK OF ELECTRIC SHOCK
DO NOT OPEN



CAUTION: TO REDUCE THE RISK OF ELECTRIC SHOCK, DO NOT REMOVE COVER (OR BACK). NO USER-SERVICEABLE PARTS INSIDE. REFER SERVICING TO QUALIFIED SERVICE PERSONNEL.



The lightning flash with arrowhead symbol within an equilateral triangle is intended to alert the user to the presence of uninsulated dangerous voltage within the product's enclosure that may be of sufficient magnitude to constitute a risk of electric shock.



The exclamation point within an equilateral triangle is intended to alert the user to the presence of important operating and maintenance (servicing) instructions in the literature accompanying the appliance.

WARNING: TO PREVENT FIRE OR SHOCK HAZARD, DO NOT EXPOSE THIS APPLIANCE TO RAIN OR MOISTURE.

CAUTION: TO PREVENT ELECTRIC SHOCK DO NOT USE THIS POLARIZED PLUG WITH AN EXTENSION CORD, RECEPTACLE OR OTHER OUTLET UNLESS THE BLADES CAN BE FULLY INSERTED TO PREVENT BLADE EXPOSURE.

WARNING: This equipment has been tested and found to comply with the limits for a Class B digital device, pursuant to Part 15 of the FCC Rules. These limits are designed to provide reasonable protection against harmful interference in a residential installation. This equipment generates, uses and can radiate radio frequency energy and, if not installed and used in accordance with the instructions, may cause harmful interference to radio communications.

However, there is no guarantee that interference will not occur in a particular installation. If this equipment does cause harmful interference to radio or television reception, which can be determined by turning the equipment off and on, the user is encouraged to try to correct the

interference by one or more of the following measures:

- Reorient or relocate the receiving antenna.
- Increase the separation between the equipment and receiver.
- Connect the equipment into an outlet on a circuit different from that to which the receiver is connected.
- Consult the dealer or an experienced radio/TV technician for help.

CAUTION: Changes or modifications not expressly approved by the party responsible for compliance with the FCC Rules could void the user's authority to operate this equipment.

IMPORTANT SAFEGUARDS

1. READ INSTRUCTIONS

All the safety and operating instructions should be read before the unit is operated.

2. RETAIN INSTRUCTIONS

The safety and operating instructions should be retained for future reference.

3. HEED WARNINGS

All warnings on the unit and in the operating instructions should be adhered to.

4. FOLLOW INSTRUCTIONS

All operating and use instructions should be followed.

5. CLEANING

Unplug this unit from the wall outlet before cleaning. Do not use liquid cleaners or aerosol cleaners. Use a damp cloth for cleaning.

6. ATTACHMENTS

The manufacturer of this unit does not make any recommendations for attachments, as they may cause hazards.

7. WATER AND MOISTURE

Do not use this unit near water. For example, near a bathtub, washbowl, kitchen sink, or laundry tub, in a wet basement, or near a swimming pool.

8. ACCESSORIES

Do not place this unit on an unstable cart, stand, tripod, bracket, or table. The unit may fall, causing serious injury, and serious damage to the unit.

- 8A.** An appliance and cart combination should be moved with care. Quick stops, excessive force, and uneven surfaces may cause the appliance and cart combination to overturn.

PORTABLE CART WARNING
(symbol provided by RETAC)



S3125A

IMPORTANT SAFEGUARDS

9. VENTILATION

Slots and openings in the cabinet back or bottom are provided for ventilation and to ensure reliable operation of the unit and to protect it from overheating. These openings must not be blocked or covered.

The openings should never be blocked by placing the unit on a bed, sofa, rug, or other similar surface.

This unit should never be placed near or over a radiator or heat source. This unit should not be placed in built-in installations such as a bookcase or rack unless proper ventilation is provided or the manufacturer's instructions have been adhered to.

10. POWER SOURCES

This unit should be operated only from the type of power source indicated on the rating plate. If you are not sure of the type of power supply to your home, consult your appliance dealer or local power company. For units intended to operate from battery power, or other sources, refer to the operating instructions.

11. GROUNDING OR POLARIZATION

This unit is equipped with a polarized alternating-current line plug (a plug having one blade wider than the other). This plug will fit into the power outlet only one way. This is a safety feature. If you are unable to insert the plug fully into the outlet, try reversing the plug. If the plug should still fail to fit, contact your electrician to replace your obsolete outlet. Do not defeat the safety purpose of the polarized plug. If your unit is equipped with a 3-wire grounding-type plug, a plug having a third (grounding) pin, this plug will only fit into a grounding-type power outlet. This too, is a safety feature. If you are unable to insert the plug into the outlet, contact your electrician to replace your obsolete outlet.

Do not defeat the safety purpose of the grounding-type plug.

12. POWER-CORD PROTECTION

Power-supply cords should be routed so that they are not likely to be walked on or pinched by items placed upon or against them, paying particular attention to cords at plugs, convenience receptacles, and the point where they exit from the appliance.

13. LIGHTNING

To protect your unit from a lightning storm, or when it is left unattended and unused for long periods of time, unplug it from the wall outlet and disconnect the antenna or cable system. This will prevent damage to the unit due to lightning and power line surges.

14. POWER LINES

An outside antenna system should not be located in the vicinity of overhead power lines or other electric light or power circuits, or where it can fall into such power lines or circuits. When installing an outside antenna system, extreme care should be taken to keep from touching such power lines or circuits, as contact with them might be fatal.

15. OVERLOADING

Do not overload wall outlets and extension cords, as this can result in a risk of fire or electric shock.

16. OBJECT AND LIQUID ENTRY

Do not push objects through any openings in this unit as they may touch dangerous voltage points or short out parts that could result in fire or electric shock.

Never spill or spray any type of liquid into the unit.

17. OUTDOOR ANTENNA GROUNDING

If an outside antenna or cable system is connected to the unit, be sure the antenna or cable system is grounded to provide some protection against voltage surges and built-up static charges. Section 810 of the National Electrical Code, ANSI/NFPA 70, provides information with respect to proper grounding of the mast and supporting structure, grounding of the lead-in wire to an antenna discharge unit, size of grounding conductors, location of antenna discharge unit, connection to grounding electrodes, and requirements for the grounding electrode.

18. SERVICING

Do not attempt to service this unit yourself as opening or removing covers may expose you to dangerous voltage or other hazards. Refer all servicing to qualified service personnel.

IMPORTANT SAFEGUARDS

19. DAMAGE REQUIRING SERVICE

Unplug this unit from the wall outlet and refer servicing to qualified service personnel under the following conditions:

- a. When the power-supply cord or plug is damaged.
- b. If liquid has been spilled, or objects have fallen into the unit.
- c. If the unit has been exposed to rain or water.
- d. If the unit does not operate normally by following the operating instructions. Adjust only those controls that are covered by the operating instructions, as an improper adjustment of other controls may result in damage and will often require extensive work by a qualified technician to restore the unit to its normal operation.
- e. If the unit has been dropped or the cabinet has been damaged.
- f. When the unit exhibits a distinct change in performance, this indicates a need for service.

20. REPLACEMENT PARTS

When replacement parts are required, be sure the service technician uses replacement parts specified by the manufacturer or those that have the same characteristics as the original parts.

Unauthorized substitutions may result in fire, electric shock or other hazards.

21. SAFETY CHECK

Upon completion of any service or repairs to this unit, ask the service technician to perform safety checks to determine that the unit is in proper operating condition.

22. HEAT

The product should be situated away from heat sources such as radiators, heat registers, stoves, or other products (including amplifiers) that produce heat.

23. NOTE TO CATV SYSTEM INSTALLER

This reminder is provided to call the CATV system installer's attention to Article 820-40 of the NEC that provides guidelines for proper grounding and, in particular, specifies that the cable ground shall be connected to the grounding system of the building, as close to the point of cable entry as practical.

EXAMPLE OF ANTENNA GROUNDING AS PER THE NATIONAL ELECTRICAL CODE

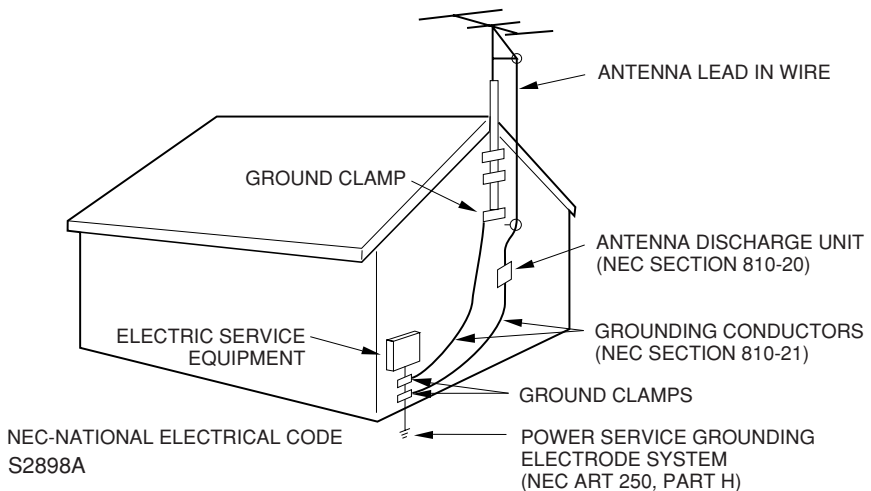

PRECAUTIONS

MOISTURE CONDENSATION

DO NOT OPERATE THIS VCR FOR AT LEAST TWO OR THREE HOURS WHEN MOISTURE IN THE AIR CONDENSES ON THE VCR.

WHAT IS MOISTURE CONDENSATION?

When a cold liquid is poured into a glass, for example, water vapor in the air will condense on the surface of the glass. This is called moisture condensation.

MOISTURE WILL CONDENSE ON THE UNIT IN THE FOLLOWING CASES;

- When you move this VCR from a cold to a warm place.
- After heating a cold room or under extremely humid conditions.

WHEN YOU EXPERIENCE THE ABOVE CONDITIONS,

Plug the power cord into an AC outlet, press the POWER button to turn on and leave the unit at room temperature until moisture condensation disappears.

Depending on the surrounding conditions, this may take two or three hours.

LOCATION AND HANDLE

- If you cause a static discharge when touching the VCR, and the VCR fails to function, simply unplug the unit from the wall outlet, wait 10 minutes and plug it back in. The VCR should return to normal operation.
- Avoid extreme heat or cold. (41°F/5°C-104°F/40°C)
- Do not place the VCR on or near appliances which may cause electromagnetic interference, e.g. TV, speakers, etc. Doing so may cause erratic operation of the VCR including picture and/or sound distortion or noise.
- Avoid extreme moisture and dust.
- The ventilation holes prevent overheating. Do not block or cover these holes. Especially avoid covering the holes with soft materials such as cloth or paper.
- Do not insert fingers or any other objects into the cassette loading slot. Do not spray cleaner or wax directly on the VCR or use forced air to remove dust.
- Avoid places subject to strong vibration. Use in a horizontal (flat) position only.
- Keep the VCR away from flower vases, sinks, etc. If liquids should be spilled into the VCR, serious damage will result. If you spill any liquids into the VCR, unplug the AC power cord immediately and consult qualified service personnel before attempting to use the VCR again.

- When you finish operating the VCR, always unload the cassette and turn off the power.
- When you leave your home for a long time, unplug the AC power cord.
- To protect the VCR from a lightning storm, unplug the AC power cord from the wall outlet and disconnect the antenna.

POWER SOURCE

TO USE AC POWER SOURCE

Use the AC polarized line cord provided for operation on AC. Insert the AC cord plug into a standard 120V 60Hz polarized AC outlet.

NOTES:

1. Never connect the AC line cord plug to other than the specified voltage (120V 60Hz). Use the attached power cord only.
2. If the polarized AC cord does not fit into a non-polarized AC outlet, do not attempt to file or cut the blade. It is the user's responsibility to have an electrician replace the obsolete outlet.

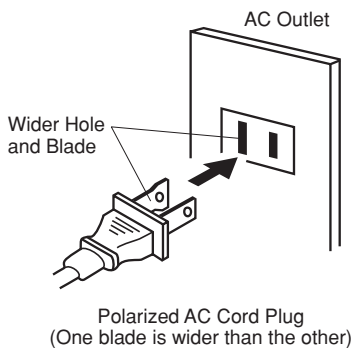

PRECAUTIONS

BATTERY CAUTIONS

Follow these precautions when using batteries in this device:

- Use only the size and type of batteries specified.
- Be sure to follow the correct polarity when installing the batteries as indicated in the battery compartment. Reversed batteries may cause damage to the device.
- Do not mix different types of batteries together (e.g. Alkaline and Carbon-zinc) or old batteries with fresh ones.
- If the device is not to be used for a long period of time, remove the batteries to prevent damage or injury from possible battery leakage.
- Do not try to recharge batteries not intended to be recharged; they can overheat and rupture (Follow battery manufacturer's directions).

BATTERY INSTALLATION

- Open the battery compartment cover.
- Install two "AAA" batteries.
- Replace the cover.

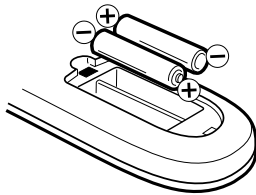

EFFECTIVE DISTANCE OF THE REMOTE CONTROL

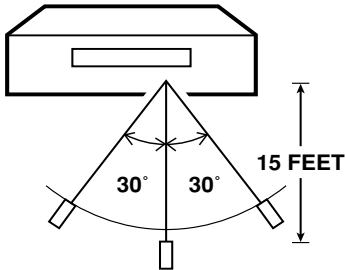

- NOTES:**
- When direct sunlight, an incandescent lamp, fluorescent lamp or any other strong light shines on the Remote Sensor, the remote operation may be unstable.
 - When there is an obstacle between the VCR and the remote control, the remote control may not operate.

FEATURES

High Quality Picture Technology - This video cassette recorder marked "HQ" incorporates VHS high quality technology. A built-in detail enhancer is used to boost the recorded signal and provide maximum picture quality in playback. It is compatible with other VHS video cassette recorders.

8-Program/1-Month Programmable Timer with Everyday/Every Week Capability - The built-in timer allows automatic absentee recording of up to 8 TV programs within 1 month. It is also possible to record a program which is broadcast at the same time everyday or every week.

On-Screen Display and Programming - When you select a channel or make other changes, the TV will show an indicator on the screen for a few seconds. Clock settings, timer setting and other set-up operations can be carried out using the on-screen display menu system.

Digital Auto Tracking - Automatically adjusts tracking during playback for the best possible picture.

181 Channel Tuner - Receives standard VHF and UHF broadcast channels and up to 113 cable channels.

One-touch Timer Recording (OTR) - Simply by pressing the REC/OTR button, the VCR can be programmed for up to 6 hours of recording with an immediate start.

Automatic Power On - When loading a cassette tape, this VCR will automatically turn on.

Automatic Playback - When loading a cassette tape without the erase prevention tab, this VCR will automatically turn on and play back the cassette tape at the correct speed.

Automatic Rewind-Stop-Eject-Power Off - When a tape reaches its end during playback and recording, it will automatically stop, rewind, stop, eject the tape and the VCR will turn off.

TABLE OF CONTENTS

CAUTIONS

| | |
|----------------------------|---|
| IMPORTANT SAFEGUARDS | 2 |
| PRECAUTIONS | 5 |

PREPARATION

| | |
|-----------------------------------|----|
| FEATURES | 6 |
| LOCATION OF CONTROLS | 8 |
| BASIC CONNECTIONS | 10 |
| CATV (CABLE TV) CONNECTIONS | 12 |
| AUDIO/VIDEO CONNECTIONS | 14 |
| SETTING THE VIDEO CHANNEL | 15 |
| LANGUAGE SELECTION | 15 |
| SETTING THE CLOCK | 15 |
| SETTING THE CHANNELS | 16 |
| NOISE ELIMINATION | 16 |

PLAYBACK

| | |
|-----------------------------|----|
| LOADING AND UNLOADING | 17 |
| PLAYBACK | 17 |
| SPECIAL PLAYBACK | 18 |

RECORDING

| | |
|---------------------------------------|----|
| RECORDING A TV PROGRAM | 18 |
| ONE-TOUCH TIMER RECORDING (OTR) | 20 |
| SETTING THE TIMER RECORDING | 20 |

ADDITIONAL INFORMATION

| | |
|----------------------------------|----|
| ON-SCREEN FUNCTION DISPLAY | 21 |
| DUPLICATING A VIDEO TAPE | 22 |
| VIDEO HEAD CLEANING | 22 |
| BEFORE REQUESTING SERVICE | 23 |
| SPECIFICATIONS | 24 |
| WARRANTY | 25 |

Automatic Repeat Play System - When the AUTO REPEAT option is turned on, this VCR will automatically play back the same cassette tape repeatedly.

On-Screen 3 Language Display - This TV can display the on screen language in English, Spanish or French.

Real Time Tape Counter - The counter displays on the screen the elapsed time in hours, minutes and seconds and can be used to locate programs.

2 Speed Picture Search - 3 or 5 times normal speed in SP mode (7X or 9X in LP and 9X or 15X in SLP).

3 Speed Playback - Plays three tape speeds (SP, LP, SLP).

2 Speed Record - Records two tape speeds (SP, SLP).

Front Audio/Video In Jacks - A VCR or other video device may be hooked up for dubbing.

LOCATION OF CONTROLS

FRONT

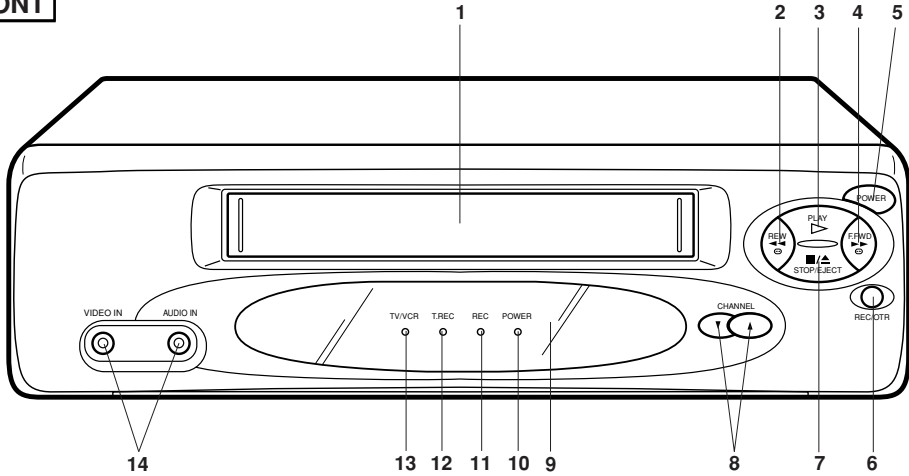

REMOTE CONTROL

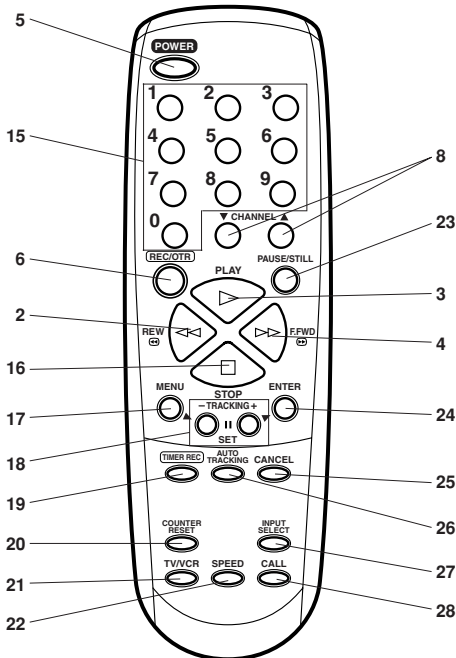

- 1. Cassette Loading Slot** - To insert or remove a video tape.
- 2. REW button** - In the STOP mode, this button rapidly winds the tape backwards. In the PLAY mode, this button activates Reverse Search.
- 3. PLAY button** - Press to play a prerecorded tape.
- 4. F. FWD button** - In the STOP mode, this button rapidly winds the tape forward. In the PLAY mode, this button activates Forward Search.
- 5. POWER button** - Turns the VCR power on and off.
- 6. REC/OTR button** - Press once to start normal recording. Additional presses activate One-touch Timer Recording.
- 7. STOP/EJECT button** - Press once to stop the tape in any mode. Press again to eject the tape.
- 8. CHANNEL ▲ / ▼ buttons** - Used to select a channel for viewing or recording.
- 9. Remote Sensor** - Signals from the Remote Control are received here.
- 10. POWER indicator** - Lights up when the power is turned on.
- 11. REC indicator** - Lights up during recording.
- 12. T. REC indicator** - Lights when the unit is in the Timer Record mode.
- 13. TV/VCR indicator** - Lights up when the TV/VCR selector button is selected to the VCR mode.
- 14. AUDIO/VIDEO IN Jacks** - Audio and video signal cables from an external source can be connected here.

ATTENTION:

If you purchase a universal remote control from your local retailer, please contact the remote manufacturer for the required programming code.

REAR

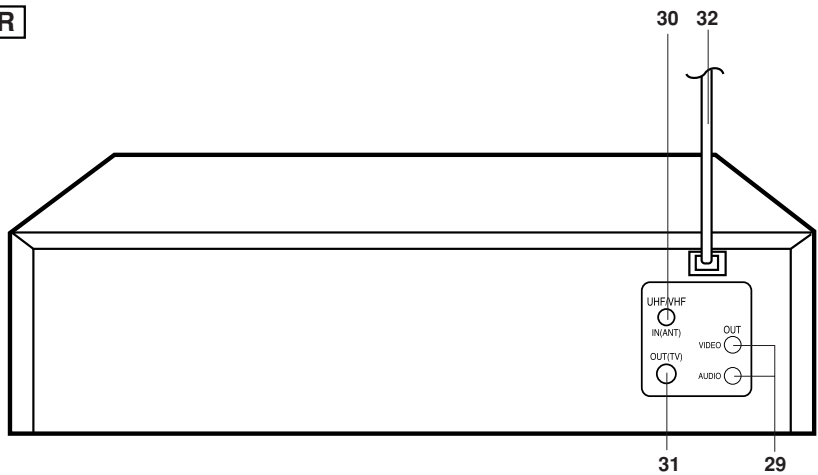

- 15. **Direct Channel Selection buttons (0-9)** - Allows direct access to any channel.
- 16. **STOP button** - Press to stop the tape.
- 17. **MENU button** - Press to display the on-screen menu function.
- 18. **TRACKING SET + / - buttons** - During playback, they are used to adjust tracking manually. Used to set or adjust in the menu mode.
- 19. **TIMER REC button** - Used to set the VCR to start recording at a preset time.
- 20. **COUNTER RESET button** - Resets the Real Time Tape Counter to 00:00:00.
- 21. **TV/VCR selector button** - Switches between TV and VCR.
- 22. **SPEED (SP/SLP) selector button** - Sets the tape speed for recording.
- 23. **PAUSE/STILL button** - During recording, this button temporarily stops the tape. The "●||" will appear on the screen. During playback, it stops the tape and displays a still image on the TV screen.
- 24. **ENTER button** - Used to enter the information in the menu mode.
- 25. **CANCEL button** - Used to clear the selected timer recording program.
- 26. **AUTO TRACKING button** - Allows automatic adjustment of tracking to minimize picture noise during playback.
- 27. **INPUT SELECT button** - Switches the program for viewing between the VCR and external input sources.
- 28. **CALL button** - Displays the present time/day of the week, channel, counter, speed selection and VCR mode on the TV screen.
- 29. **AUDIO/VIDEO OUT Jacks** - Use to output audio and video signal to a TV, amplifier or VCR.
- 30. **UHF/VHF IN (ANT) Jack** - Connect a UHF/VHF antenna or CATV cable to this jack.
- 31. **UHF/VHF OUT (TV) Jack** - Use to output UHF/VHF or CATV signal to a TV.
- 32. **AC Power Cord** - Connect to a 120V 60Hz outlet.

BASIC CONNECTIONS

If you are using an antenna system, follow the instructions. If you are a cable (CATV) subscriber, skip ahead to page 12 for the proper connections.

ANTENNA TO VCR CONNECTION

The VCR must be connected "between" the antenna and the TV. First, disconnect the antenna from the TV and connect it to the VCR. Then connect the VCR to the TV. Below are 3 common methods of connecting an antenna system to a VCR. Find the type of antenna system you are using and follow the connection diagram.

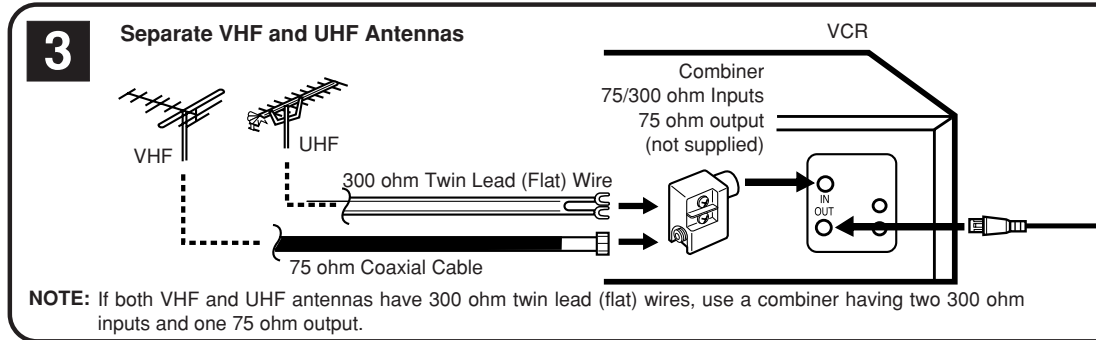
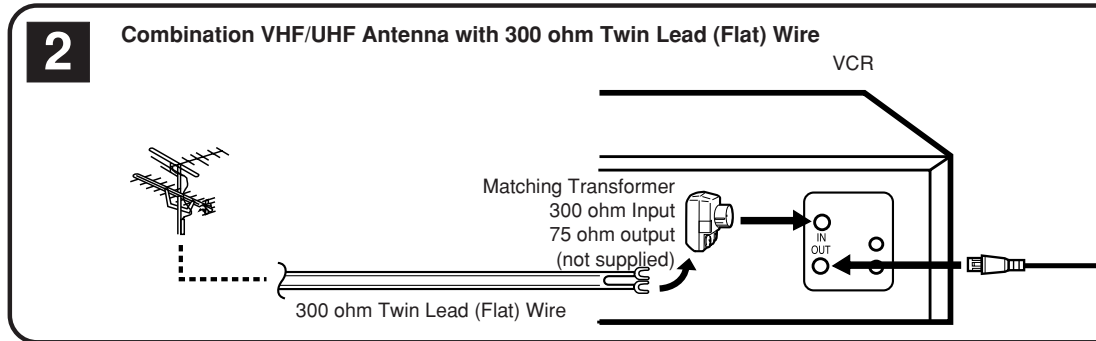
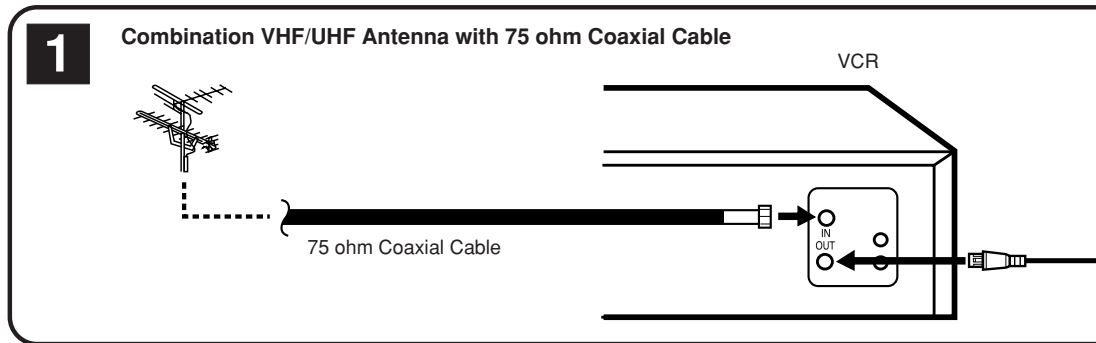

- NOTES:**
- A clear picture will not be obtained by the VCR unless the antenna signal is good. Connect the antenna to the VCR properly.
 - For better quality recording, an indoor antenna or a telescopic antenna is not recommended. The use of an outdoor type antenna is required.
 - If you are not sure about the connection, please refer to qualified service personnel.

VCR TO TV CONNECTION

After you have connected the antenna to the VCR, you must connect the VCR to the TV. Below are 3 common methods of connecting your VCR to a TV. Find the type of TV you are using and follow the connection diagram.

This VCR has a single 75 ohm output for connection to a TV. If your TV has separate VHF and UHF antenna inputs (numbers 2 and 3 below), use a splitter to connect the VCR to the TV for VHF and UHF reception.

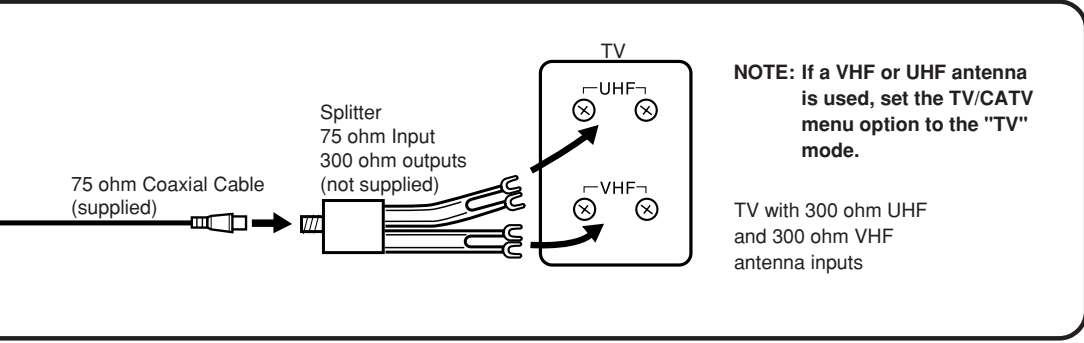
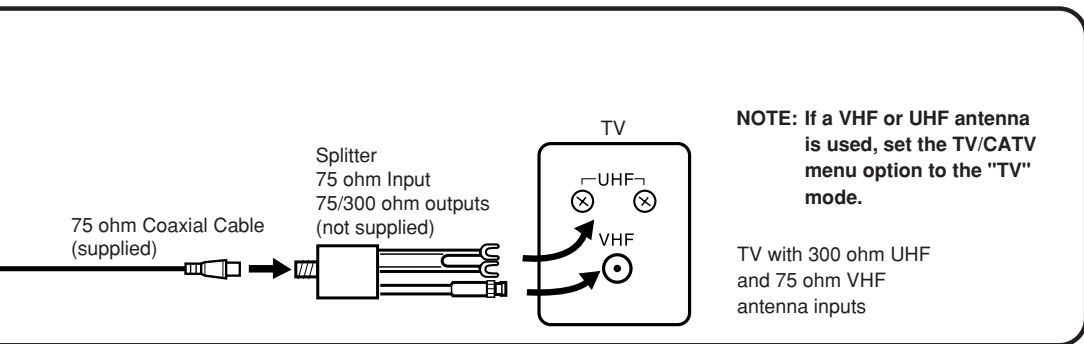
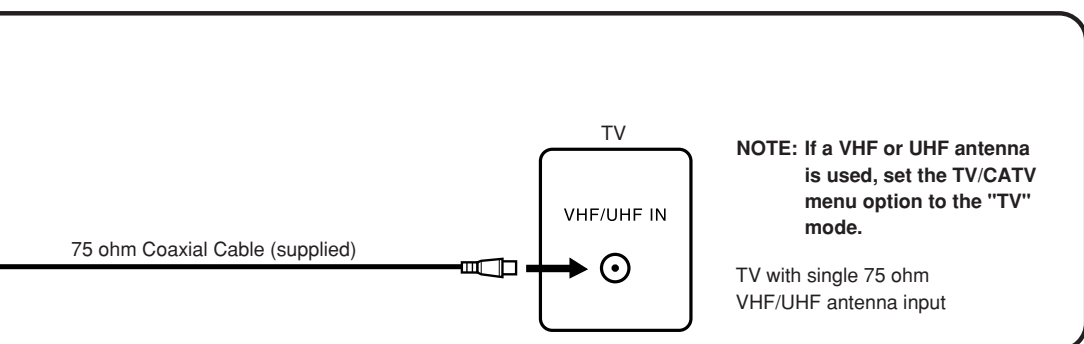

CATV (CABLE TV) CONNECTIONS

Many cable companies offer services permitting reception of extra channels including pay or subscription channels. This VCR has an extended tuning range and can be tuned to most cable channels without using a cable company supplied converter box, except for those channels which are intentionally scrambled. If you subscribe to a special channel which is scrambled, you must have a descrambler box for proper reception.

1

ALLAYS:

- * Recording of nonscrambled channels.
- * Use of the programmable timer.
- * Recording of one channel while watching another.

2

ALLAYS:

- * Recording of channels through the converter box (scrambled and unscrambled).
- * Using the programmable timer to record only the channel selected at the converter box.

PREVENTS:

- * Recording one channel while watching another.
- * Using the VCR tuner to select channels.

NOTE:
To record from converter/descrambler, VCR tuner must be tuned to the converter output channel, usually channel 3 or 4.

3

ALLAYS:

- * Recording of nonscrambled channels.
- * Use of the programmable timer.
- * Recording an unscrambled channel while watching any channel selected at the converter box.

PREVENTS: Recording scrambled channels.

NOTE:
If you are playing a tape or using the tuner built into the VCR, the converter must be set to the video channel output of the VCR (either 3 or 4).

NOTE: Whenever a Converter/Descrambler box is placed before the VCR, you must tune the VCR to the output of the Converter/Descrambler box, usually channel 3 or 4.

IMPORTANT: Make sure the TV/CATV menu option is set to the "CATV" mode.

This VCR cannot receive scrambled programs since it does not contain a descrambler. In order to receive scrambled programs, your existing descrambler must be used. Descrambler boxes are available from cable companies. Consult your local cable company for more information concerning connection to their descrambler equipment. There are many ways to connect your VCR to a cable system. Below are six common methods of connection.

4

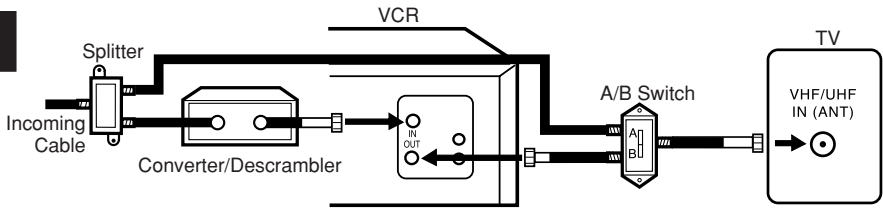

- ALLOWS:**
- * Recording of one channel while watching another.
 - * Using the programmable timer to record only the channel selected at the converter box.
 - * Recording of all channels through the converter box.
- PREVENTS:**
- * Watching scrambled channels while recording another channel.
 - * Using the VCR tuner to select channels.

5

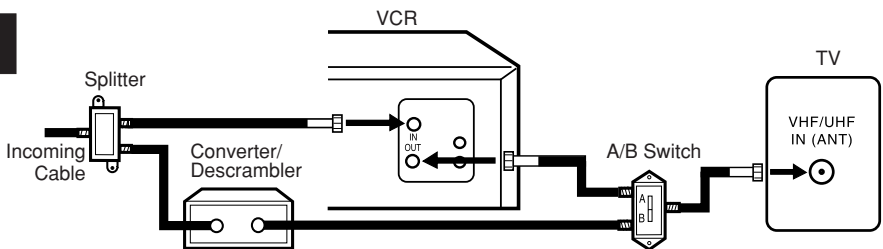

- ALLOWS:**
- * Recording of nonscrambled channels.
 - * Recording of one channel while watching another.
 - * Watching premium channels through the converter while recording nonscrambled channels.
 - * Using the programmable timer.
- PREVENTS:**
- * Recording scrambled channels.

6

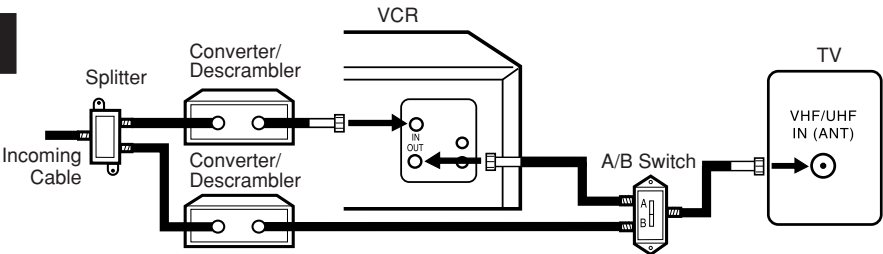

- ALLOWS:**
- * Recording of all channels through the converter box.
 - * Recording a scrambled or unscrambled channel while watching another (scrambled or unscrambled) channel.
 - * Using the programmable timer to record only the channel selected at the converter box.
- PREVENTS:**
- * Using the VCR tuner to select channels.

AUDIO/VIDEO CONNECTIONS

If your TV has AUDIO IN and VIDEO IN jacks, you can connect your VCR to them to receive a higher quality picture and sound. If you have a stereo, you can connect a stereo amplifier to enjoy powerful sound.

AUDIO/VIDEO CONNECTION

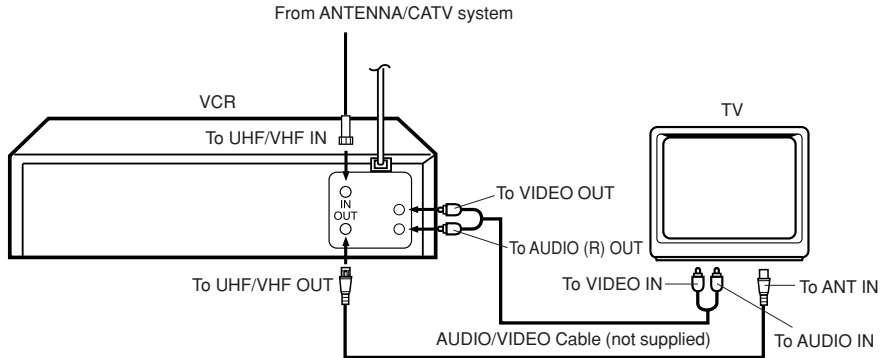

1. Connect the VIDEO OUT jack on the VCR to the VIDEO IN jack on the TV.
2. Connect the AUDIO OUT jacks on the VCR to the AUDIO IN jacks on the TV.
3. Set the VIDEO/TV selector of your TV to "VIDEO".

STEREO AMPLIFIER CONNECTIONS

When you connect your VCR to a Stereo Component System, you can view the picture from the VCR while enjoying powerful sound from your audio system.

NOTE: Sound will be monaural.

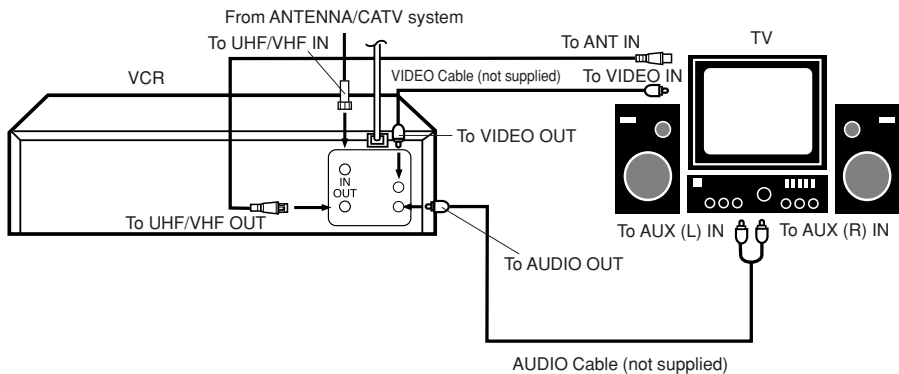

Connect the AUDIO OUT jacks on the VCR to the AUX IN jacks on the stereo amplifier.

SETTING THE VIDEO CHANNEL

To view playback of a recorded tape, or to watch a program selected by the VCR's channel selector, the TV must be set to channel 3 or 4 (video channel).

When a TV is connected with the 75 ohm coaxial cable only.

- 1 Press and hold 3 or 4 button on the remote control for 3 seconds in standby mode. The TV/VCR indicator will start to flash.
- 2 Turn ON the TV and set to CH 3 or 4 to correspond with the channel selected in step 1.
- 3 Press the POWER button to turn on the VCR. The power indicator will light.
- 4 Press the TV/VCR selector button to select the VCR position. The TV/VCR indicator will light.
- 5 Select any channel to receive a TV station in your area. The channel number will appear on the screen for about 4 seconds.

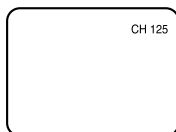

For a push-button TV tuner

If CH 3 or 4 corresponding to the video channel cannot be tuned on your TV, proceed as follows: set the VCR 3/4 channel selector and the TV to CH 3 or 4, play back a prerecorded tape and tune the TV to receive a sharp colour picture from the video cassette recorder. Refer to your TV owner's manual for details.

LANGUAGE SELECTION

This VCR can display on the TV screen in the English, Spanish or French languages.

CHECK BEFORE YOU BEGIN

- Turn ON the TV and set to the video channel 3 or 4.
- Turn ON the VCR POWER button.
- Press the TV/VCR selector button to select the VCR mode.

When a TV is connected with an audio/video cable, turn the TV on and select the video input mode on the TV.

- 1 Press the MENU button. Press the TRACKING SET + or – button to select the SYSTEM SETUP option, then press the ENTER button.
- 2 Press the TRACKING SET + or – button to select the LANGUAGE option, then press the ENTER button.

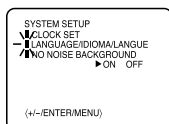
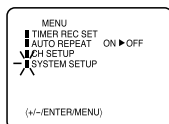

- 3 Press the TRACKING SET + or – button to select the desired language: English (ENGLISH), Spanish (ESPAÑOL) or French (FRANCAIS), then press the ENTER button.



- 4 Press the MENU button until the menu screen is cleared.

SETTING THE CLOCK

You must set the date and time manually for timer recordings.

EXAMPLE: Setting the clock to "8:30 AM" March, 26 (WED), 2003.

CHECK BEFORE YOU BEGIN

- Turn ON the TV and set to the video channel 3 or 4.
- Turn ON the VCR POWER button.
- Press the TV/VCR selector button to select the VCR mode.

When a TV is connected with an audio/video cable, turn the TV on and select the video input mode on the TV.

- 1 Press the MENU button. Press the TRACKING SET + or – button to select the SYSTEM SETUP option, then press the ENTER button.
- 2 Press the TRACKING SET + or – button to select the CLOCK SET option, then press the ENTER button.

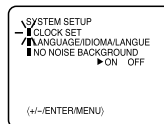
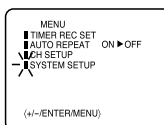

- 3 Press the TRACKING SET + or – button to set the month, then press the ENTER button.

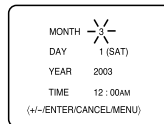

- 4 Set the day, year and time as in Step 2.

- The day of the week will automatically appear when you set the year.
- Press and hold down the button to increase/decrease the minute by 10.
- After setting, the date and time will start functioning automatically.

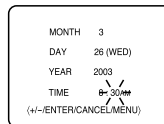

- NOTES:**
- After a power failure or disconnection of the power, the timer settings will be lost. In this case, reset the present time.
 - Press the CANCEL button to move cursor backward for correction.

SETTING THE CHANNELS

This VCR is equipped with a channel memory feature which allows channels to skip up or down to the next channel set into memory, skipping over unwanted channels. Before selecting channels, they must be programmed into the VCR's memory. In addition to normal VHF and UHF channels, this VCR can receive up to 113 Cable TV channels. To use this VCR with an antenna, set the TV/CATV menu option to the TV mode. When shipped from the factory, this menu option is in the CATV mode.

TV/CATV SELECTION

- 1 Press the MENU button.
- 2 Press the TRACKING SET + or – button to select the CH SETUP option, then press the ENTER button.
- 3 Press the TRACKING SET + or – button to select the TV/CATV mode.
- 4 Press the ENTER button to select the TV or CATV mode. The arrow indicates the selected mode.

TV - VHF/UHF channels
CATV - CABLE TV channels

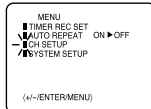

- 5 Press the MENU button twice to return to normal TV viewing.

TV/CATV MODE SELECTION

When shipped from the factory, the TV/CATV menu option is set to the "CATV" (Cable Television) mode.
If not using CATV, set this menu option to the "TV" position.

AUTOMATIC MEMORY TUNING

The VCR can receive a maximum of 181 channels by presetting the channels into memory.

CHECK BEFORE YOU BEGIN

- Turn ON the TV and set to the video channel 3 or 4.
- Turn ON the VCR POWER button.
- Press the TV/VCR selector button to select the VCR mode.

When a TV is connected with an audio/video cable, turn the TV on and select the video input mode on the TV.

- 1 Press the MENU button. Press the TRACKING SET + or – button to select the CH SETUP option, then press the ENTER button.
- 2 Press the TRACKING SET + or – button to select the AUTO CH MEMORY mode, then press the ENTER button.
- 3 The auto tuning will start. The channel display will count up and when finished, the screen returns to normal.

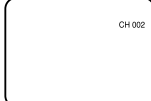
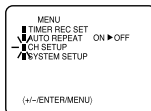

TO ADD/DELETE CHANNELS

- 1 Press the MENU button. Press the TRACKING SET + or – button to select the CH SETUP option, then press the ENTER button.
- 2 Press the TRACKING SET + or – button to select the ADD/DELETE mode, then press the ENTER button.
- 3 Select the desired channels to be added or deleted using the TRACKING SET + or – button.
- 4 Press the ENTER button if you wish to DELETE the channel from memory. Press the ENTER button if you wish to ADD the unmemorized channel. Repeat Steps 3 and 4 for each channel to be added or deleted.
- 5 Press the MENU button three times after adding or deleting all of the desired channels, to return to normal TV viewing.

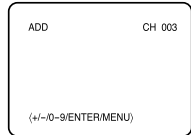
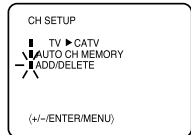
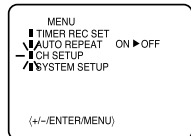

NOISE ELIMINATION

When you don't want to receive a weak signal broadcast, the Blue Back Screen can be obtained by selecting the NO NOISE BACKGROUND "ON". When the unit is shipped from the factory, the NO NOISE BACKGROUND is set to the "ON".

CHECK BEFORE YOU BEGIN

- Turn ON the TV and set to the video channel 3 or 4.
- Turn ON the VCR POWER button.
- Press the TV/VCR selector button to select the VCR mode.

When a TV is connected with an audio/video cable, turn the TV on and select the video input mode on the TV.

- 1 Press the MENU button, then press the TRACKING SET + or – button to select the SYSTEM SETUP option. Then press ENTER.
- 2 Press the TRACKING SET + or – button to select the NO NOISE BACKGROUND option.
- 3 Press the ENTER button to select the ON position.

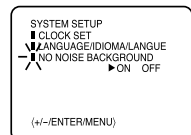
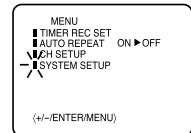

- 4 Press the MENU button twice to return to normal TV viewing.

LOADING AND UNLOADING

Use only video cassette tapes marked **VHS**.

LOADING

Push the center of the tape until it is automatically retracted.

AUTOMATIC POWER ON

The VCR will turn on automatically and the POWER indicator will light.

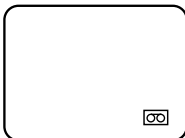

AUTOMATIC PLAY

When loading a cassette tape without the erase prevention tab, playback will start immediately.

Insert the cassette with its labeled side facing you. An inverted cassette cannot be inserted.

UNLOADING

To unload a cassette, press the STOP/EJECT button on the VCR twice. The first press will stop the tape in any mode. The second press will eject the tape. "▲" will appear on the screen for about 4 seconds.

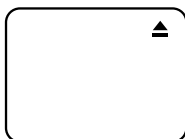

AUTOMATIC EJECT

If the VCR automatically rewinds the tape to the beginning (AUTO REWIND FEATURE), the tape will be ejected automatically.

NOTES:

- Always eject the tape when not in use.
- The cassette can be ejected even if the VCR is turn off.

PLAYBACK

To play a prerecorded cassette tape.

TO START PLAYBACK

CHECK BEFORE YOU BEGIN

- Turn ON the TV and set to the video channel 3 or 4.
- Turn ON the VCR POWER button.
- Press the TV/VCR selector button to select the VCR mode.

When a TV is connected with an audio/video cable, turn the TV and this VCR on, and select the video input mode on the TV.

- 1 Load a prerecorded tape (When loading a cassette tape without the erase prevention tab, playback will start automatically).

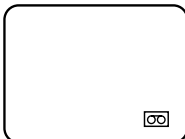

- 2 Press the PLAY button. Playback will start. "▶" will appear on the screen for about 4 seconds.

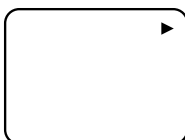

TO STOP PLAYBACK

Press the STOP button once. The tape will stop but remain fully loaded and ready to play. "■" will appear on the screen for about 4 seconds.



TO REWIND OR FORWARD THE TAPE RAPIDLY

Press the REW button in the STOP mode.

"◀◀" will appear on the screen for about 4 seconds.



Press the F.FWD button in the STOP mode.

"▶▶" will appear on the screen for about 4 seconds.

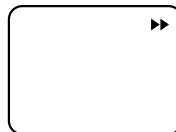

FORWARD/REVERSE PICTURE SEARCH

If you want to see the tape program during REW or F.FWD mode, press and hold the REW or F.FWD button again. The backward or forward visual search picture will be seen on the screen. Release the button to return to the REW or F.FWD mode.

AUTO REWIND FEATURE

This VCR will automatically rewind the tape when the tape has ended (except during OTR and TIMER REC). It will also eject the tape and turn the VCR's power OFF.

DIGITAL TRACKING CONTROL

When a tape is played, the Digital Auto Tracking System automatically adjusts the tracking to obtain the best possible picture. If noise bars appear during playback, adjust the tracking manually:

- Press the TRACKING SET + or - button to obtain the best possible picture. To resume automatic tracking, press the AUTO Tracking button.

SPECIAL PLAYBACK

TO VISUALLY SEARCH FOR DESIRED POINTS

When either the F.FWD or REW button is pressed in the PLAYBACK mode, the speed search picture will appear. When pressed twice, the search picture will increase speed. Speed search time depends upon the speed used (SP, LP or SLP) during recording.

TO WATCH A STILL PICTURE

Press the PAUSE/STILL button in the PLAYBACK mode. Press the PAUSE/STILL button again to resume normal playback.

TO WATCH A TAPE REPEATEDLY

CHECK BEFORE YOU BEGIN

- Turn ON the TV and set to the video channel 3 or 4.
- Turn ON the VCR POWER button.
- Press the TV/VCR selector button to select the VCR mode.

When a TV is connected with an audio/video cable, turn the TV and this VCR on, and select the video input mode on the TV.

- 1 Press the MENU button. Press the TRACKING SET + or - button to select the AUTO REPEAT option.

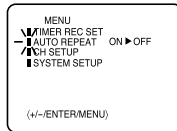

- 2 Press the ENTER button to select the ON position.

- 3 Press the MENU button. If you press the PLAY button, the tape will play over and over until the repeat mode is canceled.

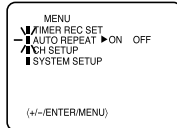

"↺" will appear if you press the CALL button. To cancel, press the CALL button again.

NOTE: To cancel repeat mode, follow the above steps 1 and 2, then press the ENTER button to select the OFF position. Press the MENU button to return to the TV.

TAPE SPEED AND RECORDING/PLAYBACK TIME

You can select the two different tape speed before recording.

| TAPE SPEED | VIDEO CASSETTE TAPE | |
|------------------------|---------------------|-------------|
| | T120 | T160 |
| SP Standard Play | 2 hours | 2-2/3 hours |
| SLP Super Long Play | 6 hours | 8 hours |

This VCR selects the playback tape speed SP, LP(Long Play) or SLP automatically.

RECORDING A TV PROGRAM

RECORDING AND VIEWING THE SAME TV PROGRAM

CHECK BEFORE YOU BEGIN

- Turn ON the TV and set to the video channel 3 or 4.
- Turn ON the VCR POWER button.
- Press the TV/VCR selector button to select the VCR mode.

When a TV is connected with an audio/video cable, turn the TV and this VCR on and select the video input mode on the TV.

- 1 Load a cassette tape with the erase prevention tab intact. The VCR will automatically turn on.
- 2 Press the SPEED selector button to select the desired tape speed SP or SLP. The counter and SP or SLP will appear on the screen for about 4 seconds.

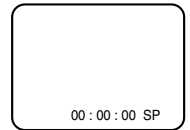

VHF/UHF/CATV CHANNELS

| TV | CATV |
|--------------|---|
| VHF 2-13 | VHF 2-13 |
| UHF 14-69 | STD/HRC/IRC 14-36 (A) (W) 37-59 (AA) (WW) 60-85 (AAA) (ZZZ) 86-94 (86) (94) 95-99 (A-5) (A-1) 100-125 (100)(125) 01 (5A) |

- 3 Press the direct channel selection buttons or the CHANNEL ▲ or ▼ button to select the channel to be recorded.

- 1-9 Press 0 twice and then 1-9 as required. Example: To select 2, Press "002".
- 10-19 Press 0 first and then the remaining 2 digits in order from left to right. Example: Press 012 for "12".
- 20-99 Press 2 digits in order. Example: Press 22 for "22".
- 100-125 Press the 3 digits in order. Example: Press 110 for "110".

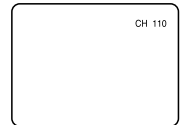

- 4 Press the REC/OTR button. "●" will appear on the screen for about 4 seconds and the REC indicator will light.

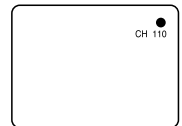

NOTE: Since the VCR has its own TV tuner, it is not actually necessary to have the TV turned on in order to make a recording. Turning on the TV merely allows confirmation of the proper channel settings on your VCR.

RECORDING A TV PROGRAM

TO STOP RECORDING

Press the STOP button to stop recording. "■" will appear on screen for about 4 seconds.

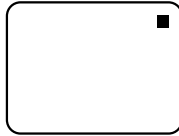

TO STOP RECORDING TEMPORARILY

Press the PAUSE/STILL button to avoid recording unwanted material. Press again or press the REC/OTR button to continue the recording.



"●||" will appear on screen for about 4 seconds and the REC indicator will blink to continue pause mode.

NOTE: The pause function will be released after 5 minutes to prevent damage to the tape or the VCR. The VCR will change to the STOP mode.

RECORDING ONE PROGRAM WHILE WATCHING ANOTHER

While the VCR is recording, press the TV/VCR selector button to select the TV position. The TV/VCR indicator will go off and recording will continue. Select the TV channel you want to watch by using the TV channel selector.

NOTE: Some CATV hookups do not permit viewing one channel while recording another. See pages 12,13.

TO PREVENT AN ACCIDENTAL RECORDING

After recording, break off the erase prevention tab if you do not wish to record over the tape.

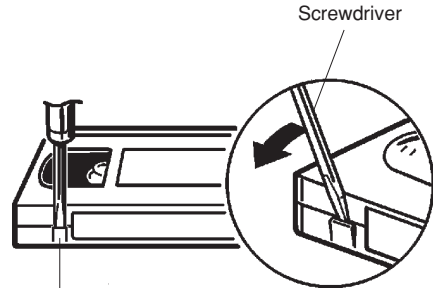

Erase prevention tab

TO RECORD AGAIN

Cover the hole with adhesive tape. Be careful the tape does not extend past the edges of the cassette housing.

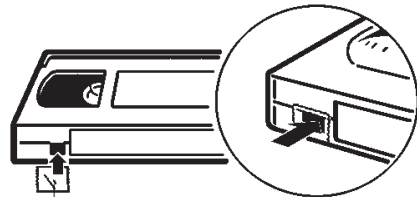

Adhesive tape

ONE-TOUCH TIMER RECORDING (OTR)

The One-touch Timer Recording feature provides a simple and convenient way to make a timed recording.

EXAMPLE: One-touch Timer Recording for 30 minutes.

CHECK BEFORE YOU BEGIN

- Turn ON the TV and set to the video channel 3 or 4.
- Turn ON the VCR POWER button.
- Press the TV/VCR selector button to select the VCR mode.

When a TV is connected with an audio/video cable, turn the TV and this VCR on, and select the video input mode on the TV.

1 Load a cassette tape with the erase prevention tab intact.

2 Press the SPEED selector button to select the desired tape speed SP or SLP.

The counter and SP or SLP will appear on the screen for about 4 seconds.

3 Press the direct channel selection buttons or the CHANNEL ▲ or ▼ button to select the channel to be recorded.

The channel number will appear on the screen for about 4 seconds.

4 Press the REC/OTR button to begin recording. Press the button again to stop recording after 30 minutes. Each additional press of the REC/OTR button will increase recording time as shown in the chart below, up to a maximum of 6 hours. The OTR and recording time will appear on screen for about 4 seconds.

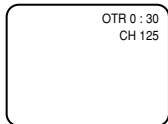
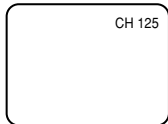
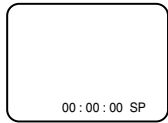
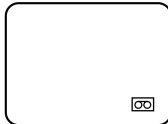

- NOTES:**
- Press the REC/OTR button to increase the time needed for recording (See the chart).
 - To cancel OTR, press the STOP button or turn off the power.

| Press | Recording time |
|----------|----------------|
| once | NORMAL REC |
| twice | 0:30 |
| 3 times | 1:00 |
| 4 times | 1:30 |
| 5 times | 2:00 |
| 6 times | 3:00 |
| 7 times | 4:00 |
| 8 times | 5:00 |
| 9 times | 6:00 |
| 10 times | NORMAL REC |

SETTING THE TIMER RECORDING

Timer recording can be programmed on-screen with the remote control. The built-in timer allows automatic unattended recording of up to 8 programs within 1 month.

EXAMPLE: Program a timer recording for the 26th day, channel 125 (CATV), 11:00 - 11:30 PM on timer program number 1 (Tape speed: SLP).

CHECK BEFORE YOU BEGIN

- Turn on the TV and set to the video channel 3 or 4.
- Press the TV/VCR selector button to select the VCR mode.
- Load a video cassette with the erase prevention tab intact. The VCR will automatically turn on.
- Check that the clock and date are correct (see page 15).

When a TV is connected with an audio/video cable, turn the TV and this VCR on and select the video input mode on the TV.

- 1 Press the MENU button. Check the TIMER REC SET option is selected, then press the ENTER button.
- 2 Press the TRACKING SET + or - button to select one of the program line, then press the ENTER button.
- 3 Press the TRACKING SET + or - button to select the date, then press the ENTER button.
- 4 Set the start time, end time, channel and tape speed as in step 3.

NOTE: To record from external source set the channel to "L". "L" will appear next to CH 125 (or 69).

- 5 To enter other programs, repeat step 2 through 4. Or, press the MENU button twice to return to the normal screen.
- 6 Press the TIMER REC button. The power will go off, the T.REC indicator will light and the VCR stands by for recording.

To cancel timer recording, press the button again and the T.REC indicator will go out.

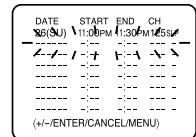
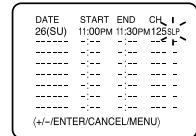
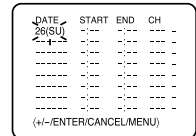
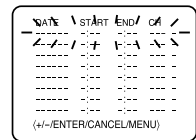
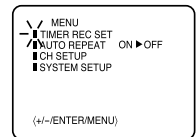

SETTING THE TIMER RECORDING

TO CORRECT THE SETTINGS

While setting, press the ENTER button to flash the item to correct, then re-enter the setting with the TRACKING SET + or - button.

When finished, press the ENTER button.

- NOTES:**
- The VCR cannot be used while the T.REC indicator is lit.
 - After a power failure or disconnection of the power plug, all programmed recording settings must be reset upon resumption of power. In this case, reset the clock (see page 15) and reprogram any timer recordings.
 - Press the CANCEL button to move cursor backward for correction.

IF THE PROGRAM OVERLAPS ANOTHER

NOTE: Do not overlap programs as portions of the conflicting programs will be lost. The first recording time has priority over the next recording time as shown in the diagram.

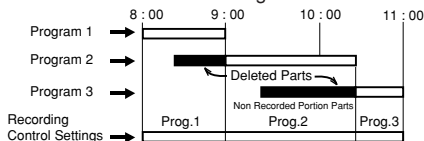

- NOTES:**
- The everyday/every week recording can be made continuously until the recording is canceled or the tape reaches the end.
 - During timer recording, the automatic rewinding mechanism does not function.

TO SET DAILY/WEEKLY TIMER

When setting the date in step 3, press the TRACKING SET - button repeatedly.

The setting changes as follows:

Example

The current day (Friday) → SU-SA (Sunday to Saturday)

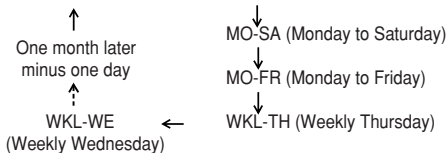

TO CONFIRM THE SETTINGS

Press the TRACKING SET + or - button to select the TIMER REC SET option in the MENU. Then press the ENTER button to display the timer program list. Press the MENU button twice to return to the normal screen.

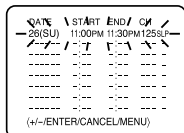

TO CANCEL A PROGRAM

Press the TRACKING SET + or - button to select the TIMER REC SET option in the MENU. Then press the TRACKING SET + or - button to select the unnecessary program, and press the CANCEL button to cancel the program.

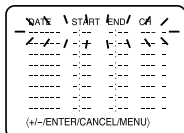

ON-SCREEN FUNCTION DISPLAY

WHILE WATCHING TV

Press the CALL button.

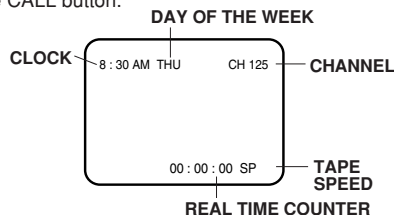

Press the CALL button again to make the display disappear.

WHILE OPERATING A TAPE

Press the CALL button.

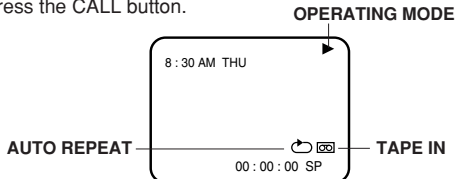

Press the CALL button again to make the display disappear.

TO SET THE COUNTER TO '00:00:00'

Press the COUNTER RESET button. The counter will appear on the screen.

- NOTES:**
- If you rewind the tape from "00:00:00", a minus sign ("-") will be displayed in front of the time.
 - When you load a tape, the counter will change to "00:00:00".
 - The counter does not function on nonrecorded (blank) sections of the tape. When you rewind, fast forward or play tapes through blank sections, the counter stops.

DUPLICATING A VIDEO TAPE

If you connect the VCR to another VCR or camcorder, you can duplicate a previously recorded tape. Make all connections before turning on the power.

- 1 Load a blank cassette tape with the erase prevention tab intact into the recording VCR. Load a previously recorded tape into the playback VCR or CAMCORDER.
- 2 Press the INPUT SELECT button to select AUDIO/VIDEO input position. "LINE" will appear on the screen.

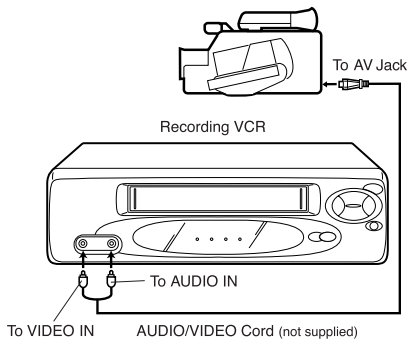
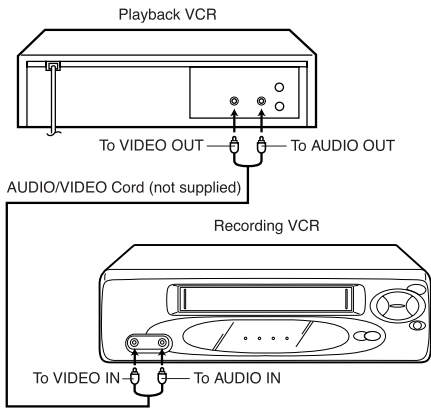
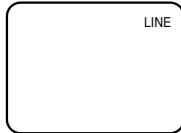

For duplicating a previously recorded tape from a camcorder, follow the camcorder manufacturer's instructions. A typical camcorder dubbing hookup is shown above.

- 3 Press the REC/OTR button on the recording VCR, then press the PAUSE/STILL button.
- 4 Press the PLAY button on the playback VCR, then press the PAUSE/STILL button.
- 5 Press the PAUSE/STILL button on both the VCRs simultaneously to begin the duplicating process.

NOTES:

- It is recommended that you set the SPEED to the SP mode on the recording VCR for best results.
- Unauthorized recording of copyrighted television programs, films, video tapes and other materials may infringe on the rights of copyright owners and violate copyright laws.

VIDEO HEAD CLEANING

VIDEO HEAD CLOGGING

The video heads are the means by which the VCR reads pictures from the tape during playback. In the unlikely event that the heads become dirty enough to be clogged, no picture will be played back. This can easily be determined if, during playback of a known good tape, there is good sound, but no picture (picture is extremely snowy). If this is the case, use a high quality head cleaning system or have them cleaned professionally.

VIDEO HEAD CLEANING

Video head cleaning is needed when the playback picture becomes unclear. This signifies that the heads are getting dirty and can occur when playing poor quality or damaged tapes. If the heads require cleaning, use an equivalent high quality chemical non-abrasive (wet) head cleaning tape or have them cleaned professionally. If playing a head cleaning tape in the VCR once does not improve the picture, play it several times before requesting service.

DO NOT ATTEMPT TO CLEAN THE VIDEO HEADS OR SERVICE THE UNIT BY REMOVING THE TOP COVER.

NOTES:

- Video heads may eventually wear out and should be replaced when they fail to produce clear pictures.
- To help prevent video head clogging, use only good quality VHS tapes. Discard worn out tapes.

BEFORE REQUESTING SERVICE

Make sure by first checking the following points.

| SYMPTOM | CAUSE | POSSIBLE SOLUTION | PAGE |
|---|---|---|------|
| POWER | | | |
| No power. | The AC power cord is not connected. | Connect the AC power cord to the AC outlet. | 5 |
| Although the power is on, it does not operate. | Cassette is not inserted. | Insert a video cassette. | 17 |
| TV BROADCAST RECEPTION | | | |
| A TV program that is selected by the VCR does not appear on the screen. | Antenna connection is not correct. | Connect it correctly. | 10 |
| | Antenna cable is disconnected. | Reconnect the antenna cable. | 10 |
| | The video channel is not in the correct position. | Set it to CH 3 or 4. | 15 |
| | The TV is not set to the video channel 3 or 4. | Set the TV channel selector to the 3 or 4 position. | 15 |
| | The TV/VCR selector is set at TV mode (The TV/VCR indicator is not lit). | Press the TV/VCR selector button (The TV/VCR indicator will light). | 15 |
| | INPUT SELECT is set to the LINE mode. | Press the INPUT SELECT button to select the TV mode. | 22 |
| A TV program selected by the VCR does not appear in color. | The TV/CATV menu option setting. | Set the TV/CATV menu option to select TV or CATV mode. | 16 |
| RECORDING | | | |
| TV recording does not work. | The erase prevention tab of the video cassette is broken off. | Place a piece of vinyl tape over the gap. | 19 |
| | INPUT SELECT is set to the LINE mode. | Press the INPUT SELECT button to select the TV mode. | 22 |
| Timer recording does not work. | The time is not set correctly. | Reset the present time. | 15 |
| | The recording start/end time is not set correctly. | Set the start/end time. | 20 |
| | The TIMER REC button has not been pressed (The T.REC indicator is not lit). | Press the TIMER REC button (The T.REC indicator will light). | 20 |
| PLAYBACK | | | |
| No picture on screen when playing back a recorded tape. | The TV is not set to the video channel 3 or 4. | Set to the video channel 3 or 4 or adjust the fine tuning button on your TV set. | 15 |
| Noise bars on screen. | Tracking adjustment beyond range of automatic tracking circuit. | Adjust tracking manually using the AUTO TRACKING button or the TRACKING SET + or - buttons on remote control. | 17 |
| | Video heads are dirty. | Have the video heads cleaned. | 22 |
| | The tape is worn or damaged. | Try another tape. | - |

| SYMPTOM | CAUSE | POSSIBLE SOLUTION | PAGE |
|---|--|---|------|
| REMOTE CONTROL | | | |
| Remote control does not work. | It is not aimed at the remote sensor. | Aim it at the remote sensor. | 6 |
| | Distance too far or too much light in the room. | Operate within 15 feet (5 meters) reduce the light in the room. | 6 |
| | There is an obstacle in the path of the beam. | Clear the path of the beam. | 6 |
| | The batteries are weak. | Replace the batteries. | 6 |
| | The +, - polarity of the batteries are not inserted correctly. | Insert correctly. | 6 |
| TV programs cannot be seen using the TV selector. | The TV/VCR function is in the VCR mode. | Set to TV, or turn off the VCR power button. | - |

SPECIFICATIONS

| | | | |
|--------------------|---|--|---|
| Video Head: | 2 Rotary Heads | F.FWD/REW Time at 25°C (77°F) : | F. FWD: Approx. 4minutes and 50 seconds |
| Audio Track: | 1 Tracks | | REW: Approx. 2minutes and 30 seconds |
| Power Source: | 120V, 60Hz | | |
| Power Consumption: | Approx. 8 watts | | |
| Tuner: | 181 Channel Freq. Synthesized | Speed Search: | (with T-120 Cassette Tape) SP - 3 & 5 X Normal Speed LP - 7 & 9 X Normal Speed SLP - 9 & 15 X Normal Speed |
| | VHF 2-13 | | |
| | UHF 14-69 | Dimensions: | 14-3/16"(W) x 3-3/4"(H) x 9"(D) |
| | CATV 14-36 (A)-(W) | Weight: | 7.1 lbs |
| | 37-59 (AA)-(WW) | Remote Control: | Infrared, Direct Access, 2 x AAA batteries (not supplied) |
| | 60-85 (AAA)-(ZZZ) | Supplied accessories: | Remote Control 75 ohm Coaxial Cable |
| | 86-94 (86)-(94) | | |
| | 95-99 (A-5)-(A-1) | | |
| | 100-125 (100)-(125) | | |
| | 01 (5A) | | |
| RF Channel Output: | Channel 3 or 4, Switchable | | |
| Inputs/Outputs: | | Specifications are subject to change without notice. | |
| Video: | In (RCA) 1Vp-p/75 ohm Out (RCA) 1Vp-p/75 ohm | | |
| Audio: | In (RCA)-8dB/50K ohm Out (RCA)-8dB/1K ohm | | |
| Antenna: | UHF/VHF IN 75 ohm coaxial UHF/VHF OUT 75 ohm coaxial | | |

CITIZEN®

THE TOLL FREE CITIZEN HELPLINE IS 1-800-663-5954
 CALL US IF YOU HAVE ANY PROBLEMS OR QUESTIONS
 WITH YOUR NEW CITIZEN PRODUCT
 9 am - 5 pm (TORONTO TIME) MONDAY TO FRIDAY
 CITIZEN ELECTRONICS
 TORONTO, CANADA

CITIZEN®

Citizen Electronics Warranty Certificate (Canada)

VIDEO PRODUCT LIMITED WARRANTY

We appreciate your purchase of a Citizen Video Product. We take pride in the quality of our products and have manufactured your product to exacting quality standards. We feel confident that, in normal use, it will provide you with satisfactory performance. Citizen Video Products, if proved defective upon our inspection, are warranted against manufacturing defects in materials and workmanship, in normal use, for the following periods from the date of purchase by the original retail purchaser in an unused condition. This warranty is conditional upon the unit being installed and used as directed in the instruction manual. Service for your Citizen VCR can be obtained at the Citizen Service depot listed at the bottom of this certificate or at any of the authorized service depots listed, at www.citizen-electronics.com

CITIZEN JVHS3987, VIDEO CASSETTE RECORDER:

**1 YEAR PARTS / 1 YEAR LABOUR / 6 MONTHS VIDEO HEADS / 90 DAYS REMOTE CONTROL
(carry-in service)**

CITIZEN ELECTRONICS OBLIGATIONS

Citizen Electronics obligation under this warranty shall be limited to the repair, including all necessary parts and the cost of shop labour connected therewith, or at our option, the exchange of any video product which shows evidence of a manufacturing defect within the warranty period. Replacement parts furnished in connection with this warranty shall be warranted for a period equal to the unexpired portion of the original equipment warranty.

WARRANTY EXCLUSION

This warranty is extended to Citizen Video Products purchased in Canada and distributed through Citizen Electronics and its dealer network. This warranty shall not apply to appearance or accessory items including, but not limited to antenna, cabinet parts, knobs, batteries, connecting cables, and tapes. This warranty shall, in addition, not apply to customer adjustments that are covered in the instruction book; damages due to handling, transportation, unpacking, set-up, installation, repair or replacement of parts supplied by other than an Authorized Citizen Service Depot; or any malfunction or failure caused by abnormal environmental conditions, improper unauthorized service, improper maintenance, modifications or repair by the consumer, abuse, misuse, neglect, accident, incorrect inline voltage, fire, flood, or any other natural disasters, cleaning of video heads (if applicable), signal reception problems caused by external antenna, cable systems or interference. This video product is only warranted to the original retail purchaser or gift recipient. This warranty becomes void in the event of commercial or rental use. The warranty in this case shall be limited to 30 days parts and labour (An optional extended warranty on products used for commercial purposes may be available. Contact us for further information.) This warranty becomes void in the event serial numbers are altered, defaced, or removed. Citizen Electronics reserves the right to make changes in design and/or to make additions to or improvements upon this product, without incurring any obligation to install the same on products previously manufactured. The foregoing is in lieu of all other warranties expressed or implied. In no event shall Citizen Electronics or its dealers be liable for special or consequential damages arising from the use of this product, or for any delay in performance of this warranty due to cause beyond our control. The purchaser may have other rights under existing provincial or federal laws, and where such laws prohibit any terms of this warranty, they are deemed null and void, but the remainder of the warranty shall remain in effect.

CUSTOMER OBLIGATIONS

The dealer's original, dated bill-of-sale should be retained as proof of purchase and must be presented, together with this warranty certificate to the Citizen Authorized Service Centre in Canada when this product is to be serviced under the provisions of this warranty. Transportation to and from the service centre is the responsibility of the owner. Warranty service is available only in Canada.

HOW TO OBTAIN WARRANTY SERVICE

Should this product require warranty service, you may obtain specific information on how to obtain warranty service by contacting us directly between 9:00AM – 5:00PM, (Toronto time) Monday to Friday.

Date Purchased: _____ Serial Number: _____

CITIZEN ELECTRONICS

455 GORDON BAKER ROAD, TORONTO, ONTARIO M2H 4H2
(416) 499-5449 / 1-800-663-5954

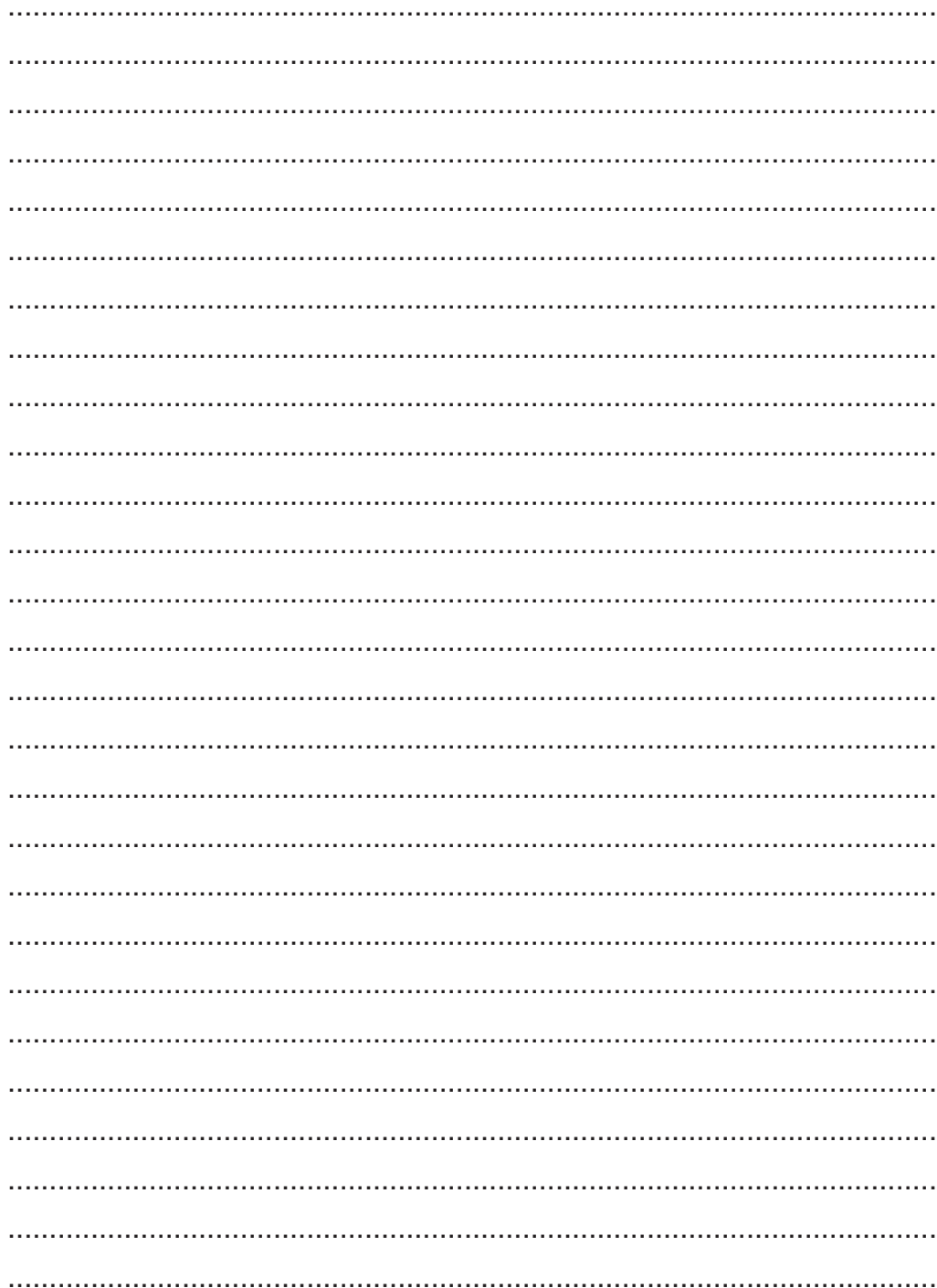

| | | |
|---|--|---|
|  | ATTENTION RISQUE DE CHOC ELECTRIQUE NE PAS OUVRIR |  |
| ATTENTION: AFIN DE REDUIRE LES RISQUES DE CHOC ELECTRIQUE, NE RETIREZ PAS LE COUVERCLE (OU LE PANNEAU ARRIERE). AUCUNE COMPOSANTE INTERNE NE PEUT ETRE REPARÉE PAR L'UTILISATEUR. CONFIEZ L'APPAREIL A UN TECHNICIEN QUALIFIE. | | |



Le signe représentant un éclair dans un triangle équilatéral a pour but d'avertir l'utilisateur du danger présenté par des pièces non isolées à l'intérieur de l'appareil et dont la tension est suffisante pour provoquer des décharges électriques dangereuses.



Le point d'exclamation dans un triangle équilatéral a pour but d'avertir l'utilisateur que des instructions importantes relatives à l'utilisation et à l'entretien se trouvent dans le manuel accompagnant l'appareil.

AVERTISSEMENT: AFIN D'EVITER TOUT RISQUE D'INCENDIE OU D'ELECTROCUTION, N'EXPOSEZ PAS CET APPAREIL A LA PLUIE NI A L'HUMIDITE.

ATTENTION: POUR PREVENIR LES CHOCS ELECTRIQUES, N'UTILISEZ PAS CETTE FICHE POLARISEE AVEC UNE RALLONGE, UNE PRISE DE COURANT OU UNE AUTRE SORTIE DE COURANT, SAUF SI LES LAMES PEUVENT ETRE INSEREES A FOND SANS EN LAISSER AUCUNE PARTIE A DECOUVERT.

AVERTISSEMENT: Cet appareil a fait l'objet de tests qui ont déterminé qu'il est en conformité avec les limites imposées pour les appareils numériques de la classe B, selon le chapitre 15, sur les règles de la FCC. Ces limites sont prescrites afin d'offrir une protection raisonnable contre toute interférence préjudiciable dans une installation résidentielle. Cet appareil produit, emploie et peut être la cause d'un rayonnement radioélectrique et, si l'installation et l'emploi ne sont pas conformes aux instructions, risque de présenter un brouillage nuisible aux radiocommunications. Toutefois, il est impossible de garantir qu'aucune interférence ne sera produite par une installation particulière. Si cet appareil est la source de brouillage nuisible à la réception des émissions radiophoniques ou télévisuelles, déterminé en allumant et en éteignant

plusieurs fois de suite l'appareil, l'utilisateur pourra tenter de résoudre ce problème de brouillage par une des mesures suivantes:

- Changer l'orientation ou l'installation de l'antenne de réception.
- Eloigner davantage l'appareil du récepteur.
- Brancher le cordon d'alimentation de l'appareil dans une prise ou sur un circuit séparé du récepteur.
- Consulter le distributeur ou un technicien expérimenté en radio/TV pour assistance.

ATTENTION: Tout changement ou toute modification n'étant pas autorisée de façon explicite par l'organisme responsable de la conformité aux règles de la FCC peut entraîner l'interdiction à l'utilisateur d'utiliser cet appareil.

IMPORTANTES MESURES DE SÉCURITÉ

1. Lisez les instructions

Lisez attentivement toutes les instructions sur le fonctionnement et la sécurité avant de mettre l'appareil en marche.

2. Conservez les instructions

Gardez les instructions, pour vous y référer plus tard, au besoin.

3. Tenez compte de ces mises en garde

Toutes les mises en garde imprimées sur l'appareil ou contenues dans le manuel d'instructions doivent être observées.

4. Observez les instructions

Toutes les instructions sur le fonctionnement et l'utilisation doivent être suivies.

5. Nettoyage

Débranchez l'appareil de la prise électrique avant de le nettoyer. N'utilisez pas de produits de nettoyage liquides ni en aérosol, mais essuyez l'appareil avec un linge humide.

6. Accessoires

Le fabricant de cet appareil ne conseille aucun accessoire car leur emploi peut être dangereux.

7. Eau et humidité

N'utilisez pas l'appareil dans des endroits humides ou près de l'eau, comme par exemple à proximité d'une baignoire, d'un évier de cuisine ou d'une salle de bain, dans un sous-sol humide ou autour d'une piscine.

IMPORTANTES MESURES DE SÉCURITÉ

8. Emplacement de l'appareil

Ne placez pas cet appareil vidéo sur un chariot, support, trépied ou table instable, car il pourrait en tomber, se casser et blesser sérieusement quelqu'un se trouvant à proximité.

8A. Si vous voulez déplacer

l'appareil avec le chariot sur lequel il est placé, procédez avec prudence, car des arrêts brusques, une force excessive ou des surfaces inégales peuvent causer le renversement de l'appareil et du chariot.

MISE EN GARDE EN CAS
D'UTILISATION D'UN CHARIOT
(Symbole fourni par la RETAC)



S3125A

9. Ventilation

Les fentes et les orifices se trouvant à l'endos et sous le boîtier de l'appareil sont destinés à assurer sa ventilation de manière à ce qu'il fonctionne sans anomalie et qu'il ne soit pas exposé à une surchauffe. N'obstruez pas ces orifices d'aération, en plaçant l'appareil sur une surface molle, comme un lit, un divan ou un tapis. Ne le placez pas non plus près ou au-dessus d'un radiateur ou d'une bouche de chauffage, ni sur une étagère ou dans un meuble fermé, dont les parois pourraient bloquer la circulation d'air autour de l'appareil. Suivez les instructions du fabricant.

10. Source d'alimentation

Cet appareil ne peut être raccordé qu'à la source d'alimentation indiquée sur sa plaque signalétique. Si vous ne connaissez pas la tension de votre source de courant, questionnez votre marchand ou votre compagnie d'électricité locale. Pour les appareils destinés à être alimentés par des piles ou autres sources de courant, consultez le manuel d'instructions.

11. Mise à la terre ou polarisation

Cet appareil est doté d'une fiche polarisée de courant alternatif (une lame plus large que l'autre) qui ne peut se brancher sur la prise que d'une seule façon. S'il vous est impossible de la brancher sur la prise, essayez de l'inverser. Si c'est toujours impossible, demandez à un électricien de vous remplacer la prise désuète.

N'essayez pas de neutraliser l'objectif sécuritaire de la fiche polarisée si votre appareil est doté d'une fiche à 3 lames de mise à la terre. Cette fiche peut se brancher seulement sur une prise électrique de mise à la terre. Ceci est aussi un dispositif de sécurité.

12. Protection du cordon d'alimentation

Le cordon d'alimentation doit être acheminé de façon à ne pas être écrasé ni coincé. Il faut aussi faire attention aux fiches, prises et points de sortie de l'appareil.

13. Orage électrique

Pour éviter les dommages causés par la foudre ou les soudaines hausses de tension, débranchez l'appareil de la prise électrique et déconnectez l'antenne ou le système de câblodistribution, si l'appareil doit rester sans surveillance et inutilisé pendant une longue période.

14. Lignes de haute tension

L'antenne extérieure ne doit pas être placée à proximité de lignes d'alimentation aériennes ni de circuits électriques, ni de telle façon qu'elle pourrait toucher ces lignes ou circuits en tombant. Pendant l'installation de l'antenne extérieure, il faut veiller à ne pas toucher ces lignes ou circuits car leur contact peut être fatal.

15. Surcharge

Ne surchargez pas les prises électriques murales ni les cordons de rallonge, car cela risque de causer un incendie ou des chocs électriques.

16. Pénétration de liquide ou d'un corps étranger

Veillez à ne pas laisser tomber un objet ni à laisser pénétrer un liquide dans les ouvertures de l'appareil, car cela peut toucher des points de tension dangereux, causer un court-circuit, un incendie ou des chocs électriques. Ne versez jamais de liquide sur l'appareil.

17. Mise à la terre de l'antenne extérieure

Si une antenne extérieure ou un système de transmission par câble est relié à l'appareil, vous devez vous assurer que l'antenne ou le système de transmission par câble sont convenablement mis à la terre de manière à être protégé, dans toute la mesure du possible, contre les surtensions et les charges d'électricité statique.

La section 810 du code national de l'électricité (ANSI/NFPA 70) vous renseigne sur les moyens appropriés de mettre le mât et la structure de support à la terre, de la mise à la terre du fil de descente vers un élément de décharge de l'antenne, et du raccordement des électrodes de mise à la terre.

18. Service ou réparation

Le consommateur ne doit pas essayer de réparer l'appareil lui-même, mais doit se limiter aux réglages décrits dans le manuel d'instructions. En cas de besoin, confiez l'appareil à un centre de service autorisé.

IMPORTANTES MESURES DE SÉCURITÉ

19. Dommages exigeant des réparations

L'appareil doit être débranché de la prise électrique et confié à un réparateur qualifié si:

- La fiche ou le cordon d'alimentation a été endommagé;
- Un objet est tombé ou un liquide a pénétré à l'intérieur de l'appareil;
- L'appareil a été exposé à la pluie;
- L'appareil ne fonctionne pas convenablement quand vous suivez les instructions. Effectuez seulement les réglages expliqués dans le manuel d'instructions, car des réglages inadéquats peuvent endommager sérieusement l'appareil, qui exigera alors des réparations coûteuses par un technicien qualifié pour retrouver son bon état de fonctionnement;
- L'appareil est tombé ou son boîtier a été endommagé;
- Le fonctionnement de l'appareil a changé de façon marquante.

20. Pièces de rechange

Quand il est nécessaire de remplacer certaines pièces de l'appareil, assurez-vous que le réparateur utilise les pièces recommandées par le fabricant ou ayant les mêmes caractéristiques que les pièces originales. Le remplacement par des pièces non autorisées peut causer un incendie, des chocs électriques ou d'autres accidents.

21. Vérification de sécurité

Après service ou réparation, demandez au technicien d'effectuer des vérifications de sécurité pour s'assurer que l'appareil est en bon état de fonctionnement.

22. Chaleur

N'exposez pas cet appareil à des sources de chaleur, comme des radiateurs, bouches de chauffage, cuisinières ou autres appareils dégagant ou produisant de la chaleur, y compris un amplificateur.

23. Remarque pour l'installateur de câblodistribution

Cet avis est destiné à lui rappeler l'article 820-40 du Code national de l'électricité (NEC) qui donne les lignes de conduite sur la mise à la terre correcte et qui stipule que "la mise à la terre du câble doit être raccordée à un système de mise à la terre de l'édifice, aussi près que possible de son point d'entrée".

EXEMPLE DE LA MISE A LA TERRE DE L'ANTENNE SELON LES INSTRUCTIONS DU CODE DE L'ELECTRICITE

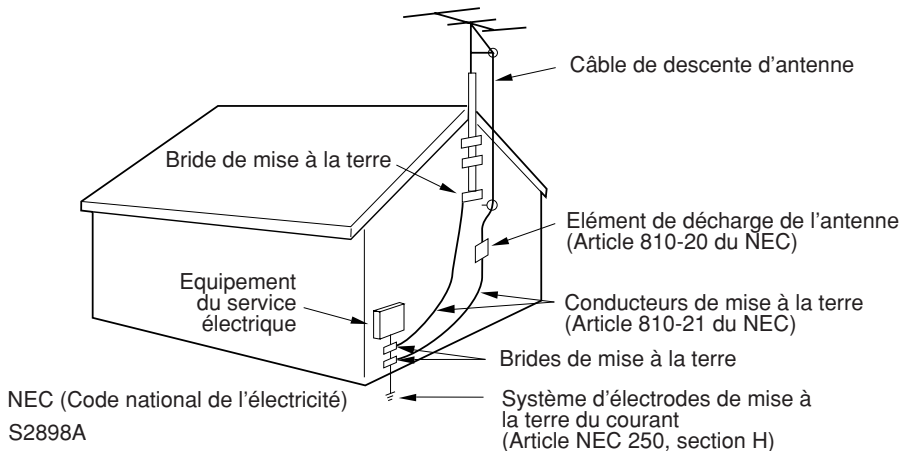

PRÉCAUTIONS

CONDENSATION D'HUMIDITÉ

N'UTILISEZ PAS CE MAGNETOSCOPE PENDANT AU MOINS DEUX A TROIS HEURES QUAND L'HUMIDITÉ DANS L'AIR PRODUIT DE LA CONDENSATION DANS L'APPAREIL.

QUE SIGNIFIE LA CONDENSATION?

Par exemple, quand on verse un liquide chaud dans un verre froid, de la vapeur d'humidité se condense sur la surface du verre et forme de la buée. C'est de la condensation.

DANS LES CAS SUIVANTS, DE LA CONDENSATION PEUT SE DEPOSER SUR L'APPAREIL:

- Quand vous déplacez l'appareil d'un endroit froid à un endroit chaud.
- Après avoir chauffé une pièce froide ou si l'humidité ambiante est très élevée.

SI UNE DE CES SITUATIONS SE PRESENTE,

Branchez le cordon d'alimentation à une prise du CA, mettez l'appareil en circuit et laissez-le à la température ambiante jusqu'à ce que la condensation disparaisse. Selon les conditions ambiantes, cela peut prendre de deux à trois heures.

EMPLACEMENT ET MANIPULATION

- Si vous sentez une décharge statique quand vous touchez l'appareil et s'il ne fonctionne pas, débranchez-le simplement de la prise murale, attendez 10 minutes puis branchez-le à nouveau. L'appareil devrait fonctionner normalement.
- Evitez les chaleurs et les froids extrêmes. (41°F/5°C-104°F/40°C)
- Ne placez pas l'appareil à proximité ou sur des appareils pouvant causer des interférences électromagnétiques, comme un téléviseur, un haut-parleur, etc., car cela peut affecter négativement le fonctionnement de l'appareil en déformant l'image et/ou le son ou en créant des parasites.
- Evitez les endroits très humides et/ou poussiéreux.
- Les orifices d'aération empêchent le surchauffage. Ne bloquez pas et ne couvrez pas ces orifices. Evitez tout particulièrement de couvrir les orifices d'objets mous comme du tissu ou du papier.
- N'insérez pas les doigts ni aucun autre objet dans le compartiment à cassette. Ne vaporisez pas de nettoyant ni de cire sur l'appareil et n'utilisez pas de l'air forcé pour enlever la poussière.
- Evitez les endroits sujets à vibrations. Placez toujours l'appareil à l'horizontale (à plat).

- Ne placez pas l'appareil près de vases à fleurs, d'un évier, etc., car la pénétration d'un liquide à l'intérieur peut causer de sérieux dommages. Si cela se produit, débranchez immédiatement l'appareil du réseau électrique et contactez un réparateur qualifié avant d'essayer de le remettre en marche.
- Quand vous avez terminé d'utiliser l'appareil, retirez la cassette du compartiment et mettez l'appareil hors circuit.
- Si vous vous absentez de votre domicile pour une période prolongée, débranchez le cordon d'alimentation de la prise électrique du CA.
- Pour protéger le magnétoscope en cas d'orage, débranchez le cordon d'alimentation de la prise murale et déconnectez l'antenne.

SOURCE D'ALIMENTATION

UTILISATION DU CA

Utilisez le cordon d'alimentation polarisé du CA fourni avec l'appareil. Branchez la fiche du cordon de l'appareil sur une prise électrique polarisée du CA de 120 volts 60 hertz.

REMARQUES:

1. Ne branchez jamais le cordon du CA sur une prise à tension autre que celle spécifiée (120 volts, 60 hertz) et utilisez seulement le cordon d'alimentation fourni.
2. S'il est impossible d'insérer la fiche polarisée dans une prise du CA non polarisée, n'essayez pas de couper ni de limer la lame la plus large, mais demandez à un électricien de remplacer la prise défectueuse.

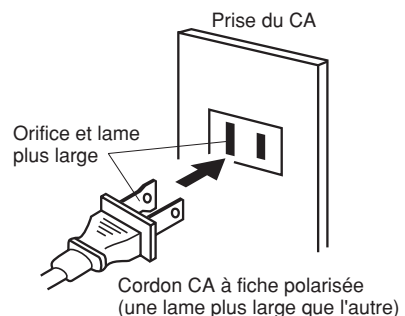

PRÉCAUTIONS

PRÉCAUTIONS À PRENDRE AVEC LES PILES

Quand vous insérez les piles dans la télécommande, prenez les précautions suivantes:

- Utilisez seulement des piles de format et de genre spécifiés.
- Quand vous insérez les piles, assurez-vous d'observer leur polarité, tel qu'indiqué à l'intérieur du compartiment. Si vous inversez les piles, vous pouvez endommager la télécommande.
- Ne mélangez pas des piles de genres différents, par exemple des piles alcalines avec des piles au carbone-zinc, ou des piles usagées avec de nouvelles piles.
- Si l'appareil ne doit pas être utilisé pendant un certain temps, retirez les piles du compartiment pour éviter qu'elles coulent et endommagent la télécommande.
- N'essayez pas de recharger des piles non rechargeables, car elles peuvent surchauffer et éclater. Suivez les instructions du fabricant des piles.

INSERTION DES PILES

- Ouvrez le couvercle du compartiment à piles.
- Insérez deux piles "AAA".
- Fermez le couvercle.

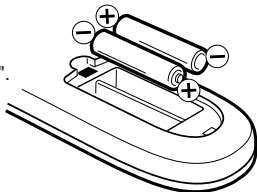

DISTANCE EFFICACE DE FONCTIONNEMENT DE LA TELECOMMANDE

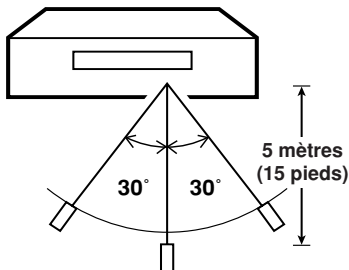

- REMARQUES:**
- Si les rayons du soleil, la lueur d'une lampe incandescente ou fluorescente ou une autre lumière puissante tombent sur le capteur de la télécommande, le fonctionnement de l'appareil peut être irrégulier.
 - La télécommande peut ne pas fonctionner s'il y a un obstacle entre cette dernière et l'appareil.

CARACTÉRISTIQUES

Technologie procurant une image de haute qualité (HQ) - Ce magnétoscope portant l'indication "HQ" incorpore les derniers progrès de la technologie VHS de pointe. Il comprend un dispositif de perfectionnement de l'image qui accentue les détails du signal enregistré et offre une image de la meilleure qualité possible à la lecture. Il est compatible avec tous les autres magnétoscopes de format VHS.

Minuterie programmable pour 8 émissions/un mois avec fonctions quotidienne/hebdomadaire - La minuterie incorporée permet d'enregistrer en votre absence jusqu'à 8 émissions télédiffusées jusqu'à un mois à l'avance. Il est aussi possible d'enregistrer une émission diffusée à la même heure chaque jour ou chaque semaine.

Affichage sur écran et programmation - Lorsque l'on sélectionne un canal ou que l'on effectue d'autres modifications, des indications correspondantes apparaissent à l'écran du téléviseur pendant quelques secondes. Les réglages d'horloge, du chronorupteur et autres opérations de réglage peuvent être exécutées en utilisant la fonction d'affichage à l'écran.

Alignement numérique automatique - Règle automatiquement l'alignement pendant la lecture afin d'obtenir la meilleure image possible.

Système de syntonisation 181 canaux - Peut capter tous les canaux VHF et UHF standard et jusqu'à 113 canaux câblodistribués.

Enregistrement simplifié une touche (OTR) - En pressant simplement la touche REC/OTR, l'appareil peut être programmé pour commencer à enregistrer immédiatement pendant une durée maximale de 6 heures consécutives.

Mise en circuit automatique - Quand vous insérez dans l'appareil une cassette, l'appareil se met automatiquement en circuit.

Lecture automatique - Quand vous insérez une cassette sans languette de protection, le magnétoscope se met automatiquement en circuit et la lecture commence.

TABLE DES MATIÈRES

ATTENTION

| | |
|---------------------------------------|---|
| IMPORTANTES MESURES DE SÉCURITÉ | 2 |
| PRÉCAUTIONS | 5 |

PRÉPARATIFS

| | |
|--|----|
| CARACTÉRISTIQUES | 6 |
| EMPLACEMENT DES COMMANDES | 8 |
| CONNEXIONS DE BASE | 10 |
| CONNEXIONS DE CATV (CÂBLE) | 12 |
| CONNEXIONS AUDIO/VIDÉO | 14 |
| RÉGLAGE DU CANAL VIDÉO | 15 |
| SÉLECTION DE LA LANGUE D’AFFICHAGE | 15 |
| MISE À L’HEURE DE L’HORLOGE | 15 |
| PROGRAMMATION DES CANAUX EN MÉMOIRE | 16 |
| DISPOSITIF D’ÉLIMINATION DE PARASITES (ÉCRAN À FOND BLEU) | 16 |

LECTURE

| | |
|--|----|
| INSERTION ET RETRAIT DE LA CASSETTE VIDÉO | 17 |
| LECTURE | 17 |
| MODES DE LECTURE | 18 |

ENREGISTREMENT

| | |
|--|----|
| ENREGISTREMENT D’UNE ÉMISSION DE TÉLÉVISION | 18 |
| ENREGISTREMENT SIMPLIFIÉ UNE TOUCHE (OTR) | 20 |
| PROGRAMMATION D’UN ENREGISTREMENT PAR MINUTERIE | 20 |

RENSEIGNEMENTS SUPPLÉMENTAIRES

| | |
|--|----|
| AFFICHAGE DES FONCTIONS À L’ ÉCRAN | 21 |
| COPIE D’UNE VIDÉOCASSETTE | 22 |
| NETTOYAGE DES TÊTES VIDÉO | 22 |
| GUIDE DE DÉPISTAGE DES PANNES | 23 |
| FICHE TECHNIQUE | 24 |
| GARANTIE | 25 |

Rebobinage/arrêt/éjection/mise hors circuit

automatiques - Pendant la lecture, l’enregistrement ou l’avance rapide, quand la bande arrive au bout de sa course, elle s’arrête automatiquement, se rebobine, s’arrête puis la bande est éjectée et le magnétoscope se met hors circuit.

Système de lecture répétée automatique - Lorsque la fonction de répétition automatique (AUTO REPEAT) est activée, le magnétoscope effectue la lecture de la vidéocassette dans l’appareil, en la répétant sans arrêt.

Affichage à l’écran en 3 langues - Ce magnétoscope offre l’affichage à l’écran en 3 langues différentes: anglais, espagnol ou français.

Compteur de bande en temps réel - Le compteur affiche sur l’écran la durée écoulée en heures, minutes et secondes, et peut être utilisé pour localiser les enregistrements.

Recherche d’image à 2 vitesses - 3 ou 5 fois la vitesse normale en mode SP (7x ou 9x en mode LP et 9x ou 15x en mode SLP).

Lecture à 3 vitesses - Choix de 3 vitesses (SP, LP, SLP) pour reproduire la bande.

Enregistrement à 2 vitesses - Choix de 2 vitesses (SP, SLP) pour enregistrer la bande.

Prises d’entrée audio/vidéo situées sur le devant - Un magnétoscope ou un autre appareil vidéo peut être connecté à ces prises pour effectuer un doublage.

EMPLACEMENT DES COMMANDES

VUE AVANT

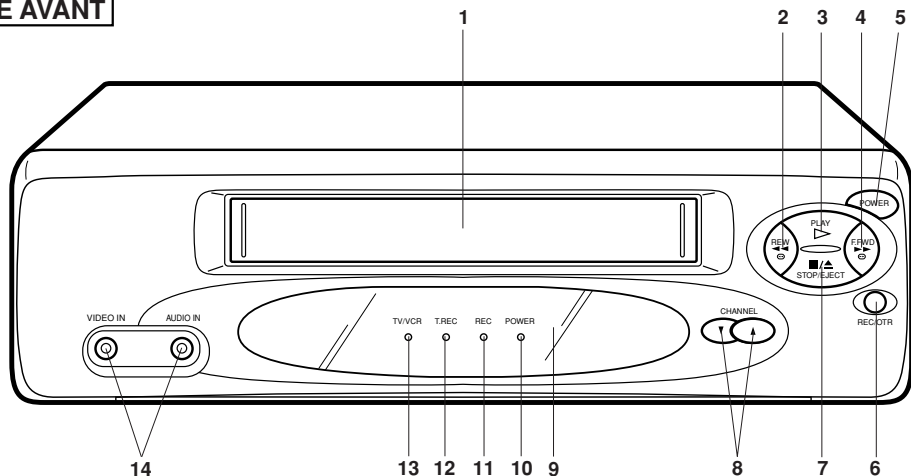

TÉLÉCOMMANDE

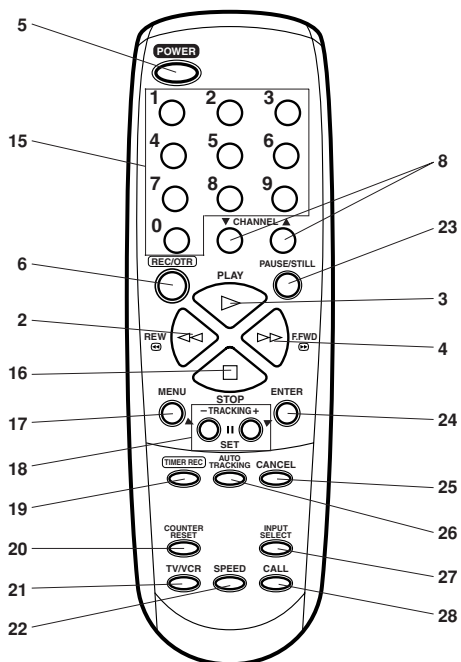

- Compartiment à cassette** - Insérez la vidéocassette dans ce compartiment et retirez-la après son éjection.
- Touche de rebobinage (REW)** - En mode d'arrêt, cette touche fait défiler rapidement la bande en marche arrière. En mode de lecture, cette touche actionne la recherche rapide en marche arrière.
- Touche de lecture (PLAY)** - Pressez pour reproduire une bande préenregistrée.
- Touche d'avance rapide (F.FWD)** - En mode d'arrêt, cette touche fait défiler rapidement la bande en marche avant. En mode de lecture, cette touche actionne la recherche rapide en marche avant. Pressez une seconde fois pour éjecter la cassette.
- Interrupteur d'alimentation (POWER)** - Pour mettre le magnéscope en ou hors circuit.
- Touche d'enregistrement/enregistrement simplifié (REC/OTR)** - Pressez une fois pour commencer un enregistrement ordinaire. Pressez plusieurs fois pour activer l'enregistrement simplifié une touche (REC/OTR).
- Touche d'arrêt/éjection (STOP/EJECT)** - Pressez une fois pour arrêter la bande à n'importe quel mode. Pressez une seconde fois pour éjecter la cassette.
- Sélecteurs de canaux (▲ / ▼)** - Pour choisir un canal dont vous voulez regarder ou enregistrer l'émission.
- Capteur de la télécommande** - Les signaux provenant de la télécommande sont reçus par ce capteur.
- Voyant d'alimentation (POWER)** - S'allume lorsque l'appareil est mis en circuit.
- Voyant REC** - S'allume durant l'enregistrement.
- Voyant T.REC** - S'allume quand l'appareil est en mode d'enregistrement par minuterie.
- Voyant TV/VCR** - S'allume lorsqu'à partir du sélecteur téléviseur/magnéscope (TV/VCR), le mode magnéscope (VCR) est sélectionné.

ATTENTION:

Si vous utilisez avec cet appareil une télécommande universelle (autre que celle vendue avec cet appareil), consultez la documentation accompagnant la télécommande universelle afin de connaître le code numérique correspondant à cet appareil.

VUE ARRIERE

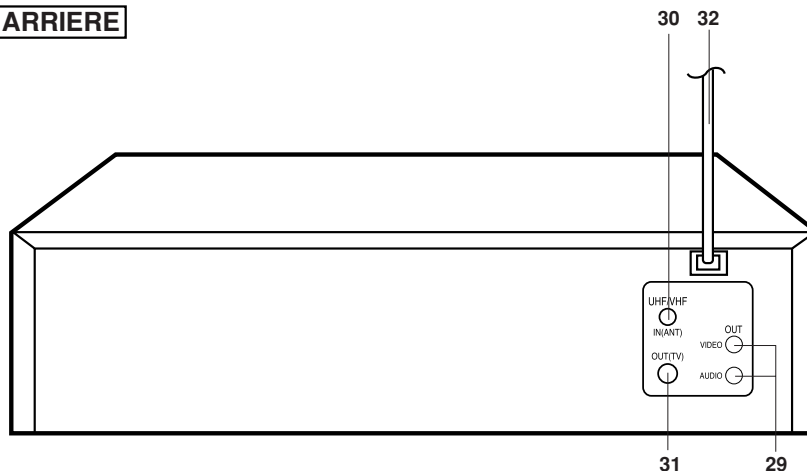

14. **Prises d'entrée audio/vidéo situées à l'avant de l'appareil (VIDEO/AUDIO IN)** - Pour raccorder les câbles d'entrée des signaux audio/vidéo provenant d'une source extérieure.
15. **Touches numériques d'accès direct (0 à 9)** - Permet l'accès direct à tout canal de télévision.
16. **Touche d'arrêt (STOP)** - Pressez une fois pour arrêter le défilement de la bande.
17. **Touche de menu (MENU)** - Pressez pour faire apparaître le menu à l'écran.
18. **Touches de réglage en ordre croissant/décroissant (TRACKING SET + / -)** - Pendant la lecture, elles sont utilisées pour ajuster manuellement l'alignement. Utilisées pour régler ou ajuster le mode de menu.
19. **Touche d'enregistrement programmé (TIMER REC)** - Pour programmer un enregistrement par minuterie.
20. **Touches de remise à zéro du compteur (COUNTER RESET)** - Pour remettre le compteur à zéro (00:00:00).
21. **Sélecteur téléviseur/magnétoscope (TV/VCR)** - Pour choisir de regarder une émission télévisée ou un enregistrement sur vidéocassette.
22. **Sélecteur de vitesse de bande (SPEED SP/SLP)** - Pour choisir la vitesse d'enregistrement.
23. **Touche de pause/arrêt sur image (PAUSE/STILL)** - Pendant l'enregistrement, sert à arrêter temporairement la bande. Le voyant " ■■■ " apparaît à l'affichage. Pendant la lecture, arrête la bande et procure une image fixe à l'écran.
24. **Touche d'entrée (ENTER)** - Pour confirmer la sélection d'une information lorsque le menu apparaît à l'écran.
25. **Touche d'annulation (CANCEL)** - Cette touche sert à effacer de la mémoire, une programmation d'enregistrement par minuterie.
26. **Touche d'alignement numérique automatique (AUTO TRACKING)** - Permet le réglage automatique ou manuel de l'alignement afin de minimiser les parasites visuels pendant la lecture.
27. **Touche de sélection du signal d'entrée (INPUT SELECT)** - Permet de sélectionner la source du signal vidéo transmis au téléviseur, pour qu'il provienne du magnétoscope ou d'une source externe.
28. **Touche de rappel (CALL)** - Pour afficher l'heure et la date, le canal, le compteur, la sélection de vitesse et le mode magnétoscope à l'écran du téléviseur.
29. **Prises de sortie audio/vidéo (AUDIO/VIDEO OUT)** - Pour la sortie des signaux audio et vidéo vers un téléviseur, un amplificateur ou un autre magnétoscope.
30. **Prise d'entrée d'antenne VHF/UHF (ANT)** - Raccordez à cette prise une antenne VHF/UHF ou le câble du système de câblodistribution.
31. **Prise de sortie d'antenne VHF/UHF (TV)** - Pour la sortie des signaux VHF/UHF ou du système de câblodistribution vers le téléviseur.
32. **Cordon d'alimentation du CA** - Pour brancher l'appareil sur une prise de 120 volts, 60 hertz.

CONNEXIONS DE BASE

Si vous utilisez une antenne, suivez les instructions de la présente page et de la suivante. Si vous êtes abonné à un service de câblodistribution (CATV), voyez les instructions de la page 12.

RACCORDEMENT DE L'ANTENNE AU MAGNÉTOSCOPE

Votre magnétoscope doit être raccordé "entre" le téléviseur et l'antenne. D'abord, déconnectez l'antenne du téléviseur et raccordez-la au magnétoscope. Ensuite, raccordez le magnétoscope au téléviseur. Vous trouverez ci-dessous les trois méthodes courantes de raccorder une antenne à un magnétoscope. Trouvez le genre de système d'antenne que vous utilisez et suivez le diagramme de raccordement approprié.

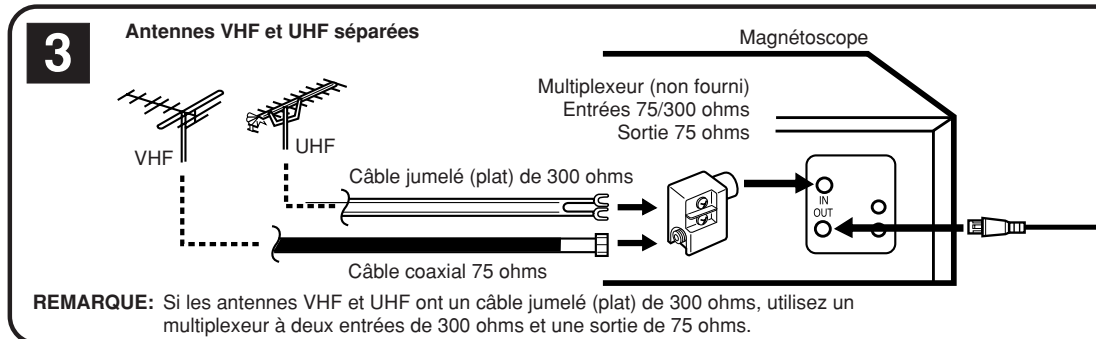
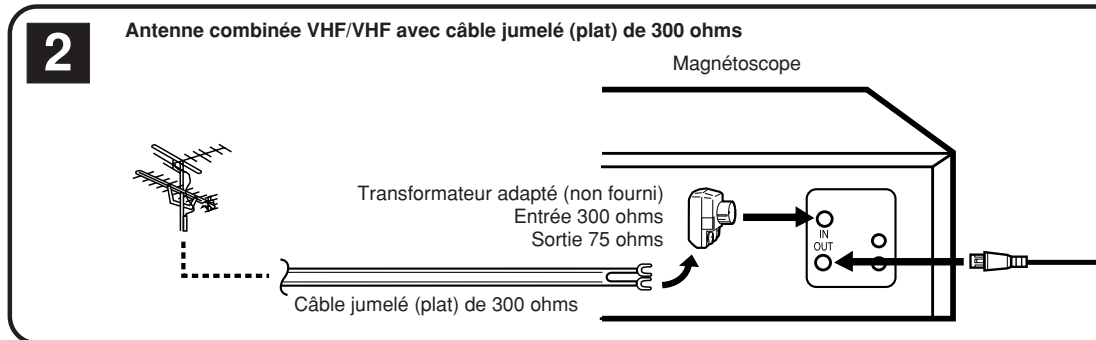
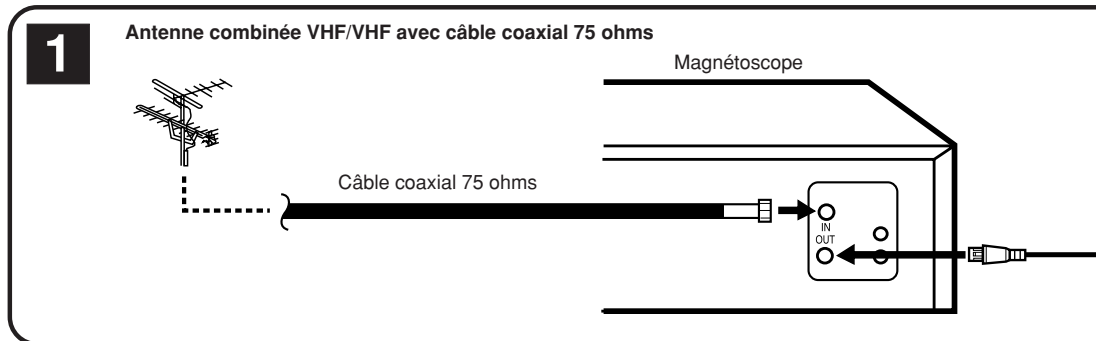

- REMARQUES:**
- L'image obtenue par le magnétoscope sera de bonne qualité seulement si le signal capté par l'antenne est suffisamment bon. Raccordez correctement l'antenne au magnétoscope.
 - Pour obtenir un enregistrement de meilleure qualité, il n'est pas recommandé d'utiliser une antenne intérieure ou télescopique, mais plutôt une antenne extérieure.
 - Si vous n'êtes pas certain d'effectuer un raccordement correct, veuillez vous adresser à un technicien qualifié.

RACCORDEMENT DU MAGNÉSCOPE AU TÉLÉVISEUR

Après avoir relié l'antenne au magnétoscope, raccordez le magnétoscope au téléviseur. Vous trouverez ci-dessous les trois méthodes courantes de raccorder le magnétoscope au téléviseur. Trouvez le genre de téléviseur que vous utilisez et suivez le diagramme de raccordement approprié.

Ce magnétoscope possède une seule sortie d'antenne de 75 ohms, pour le raccordement au téléviseur. Si votre téléviseur possède des antennes VHF et UHF séparées (numéros 2 et 3 ci-dessous), utilisez un multiplexeur pour raccorder le magnétoscope au téléviseur pour la réception des signaux VHF et UHF.

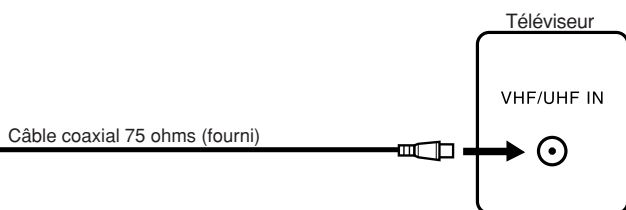

REMARQUE:

Si une antenne VHF ou UHF est utilisée, réglez l'option menu TV/CATV au mode "TV".

Téléviseur avec une seule entrée d'antenne VHF/UHF de 75 ohms

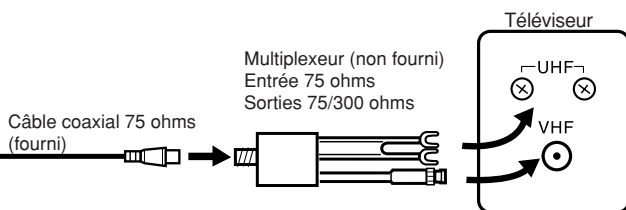

REMARQUE:

Si une antenne VHF ou UHF est utilisée, réglez l'option menu TV/CATV au mode "TV".

Téléviseur avec entrées d'antenne UHF de 300 ohms et VHF de 75 ohms

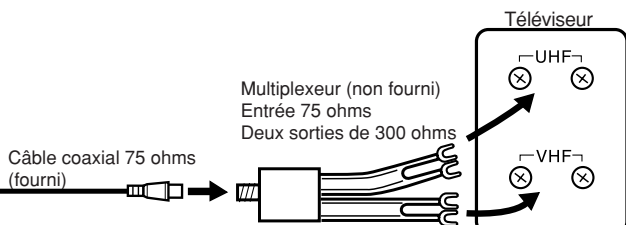

REMARQUE:

Si une antenne VHF ou UHF est utilisée, réglez l'option menu TV/CATV au mode "TV".

Téléviseur avec entrées d'antenne UHF de 300 ohms et VHF de 300 ohms

CONNEXIONS DE CATV (CABLE)

De nombreuses compagnies de câblodistribution offrent leurs services pour la réception de canaux supplémentaires y compris ceux de la télévision payante. Cet appareil peut capter une gamme étendue de canaux et peut capter la plupart des canaux offerts par la compagnie de câblodistribution sans avoir besoin d'un convertisseur, sauf pour les canaux dont le signal est brouillé intentionnellement. Si vous êtes abonné à un canal particulier dont les signaux sont brouillés, vous devez utiliser un décodeur spécial pour obtenir une bonne réception.

1

MAGNETOSCOPE

Câble d'entrée

IN

OUT

Entrée VHF/UHF

Téléviseur

VHF/UHF IN (ANT)

PERMET:

- * L'enregistrement des canaux non brouillés.
- * L'utilisation de la minuterie programmable.
- * L'enregistrement d'un canal tout en regardant un autre.

2

MAGNETOSCOPE

Convertisseur/débrouilleur

Câble d'entrée

IN

OUT

Entrée VHF/UHF

Téléviseur

VHF/UHF IN (ANT)

PERMET:

- * L'enregistrement de canaux par l'entremise d'un convertisseur (émissions brouillées et non brouillées).
- * L'utilisation de la minuterie programmable pour enregistrer seulement le canal choisi au moyen du convertisseur.

NE PERMET PAS:

- * L'enregistrement d'un canal tout en regardant un autre.
- * L'utilisation du syntonisateur du magnétoscope pour choisir les canaux.

REMARQUE:

Pour enregistrer à partir du convertisseur/décodeur, le syntonisateur de votre magnétoscope doit être réglé au canal de sortie du convertisseur, en général le 3 ou 4.

3

MAGNETOSCOPE

Câble d'entrée

IN

OUT

Convertisseur/débrouilleur

Téléviseur

VHF/UHF IN (ANT)

PERMET:

- * L'enregistrement des canaux non brouillés.
- * L'utilisation de la minuterie programmable.
- * L'enregistrement d'un canal non brouillé tout en regardant un autre canal choisi au moyen du convertisseur.

NE PERMET PAS:

- * L'enregistrement des canaux brouillés.

REMARQUE:

Si vous faites la lecture d'une bande ou utilisez le syntonisateur du magnétoscope, le convertisseur doit être réglé sur le canal de sortie du magnétoscope (3 ou 4).

REMARQUE: Quand le convertisseur/débrouilleur est placé avant le magnétoscope, ce dernier doit être réglé au canal de sortie du convertisseur/débrouilleur, en général le 3 ou le 4.

IMPORTANT: S'assurer que l'option menu TV/CATV soit réglée au mode "CATV".

Ce magnétope ne peut pas décoder les émissions brouillées, car il n'est pas équipé d'un circuit décodeur (débrouilleur). Par conséquent, pour recevoir les émissions brouillées, vous devez utiliser un décodeur (débrouilleur), en général disponible chez les compagnies de câblodistribution. Consultez la vôtre pour obtenir de plus amples renseignements. Il existe plusieurs façons de raccorder le magnétope à un système de câblodistribution. Voici les six façons les plus courantes.

FRANÇAIS

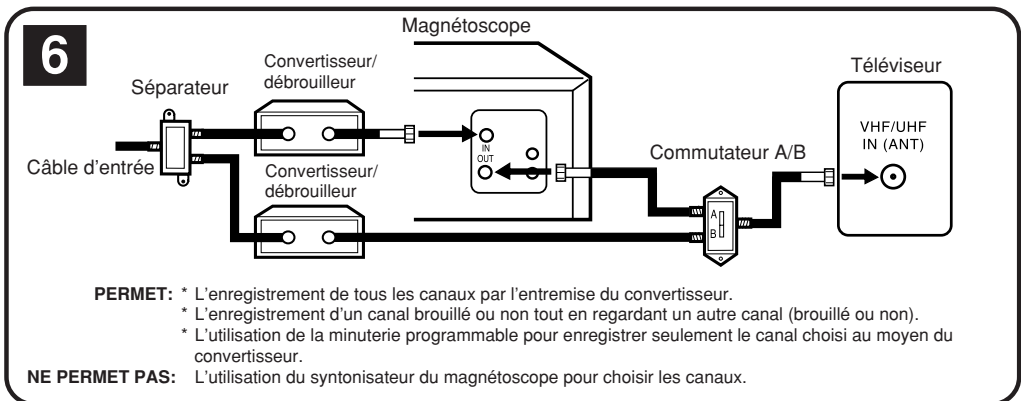
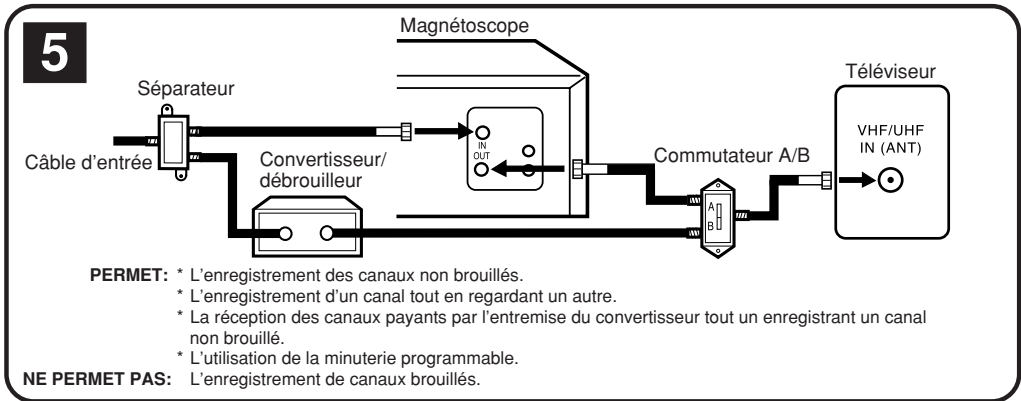
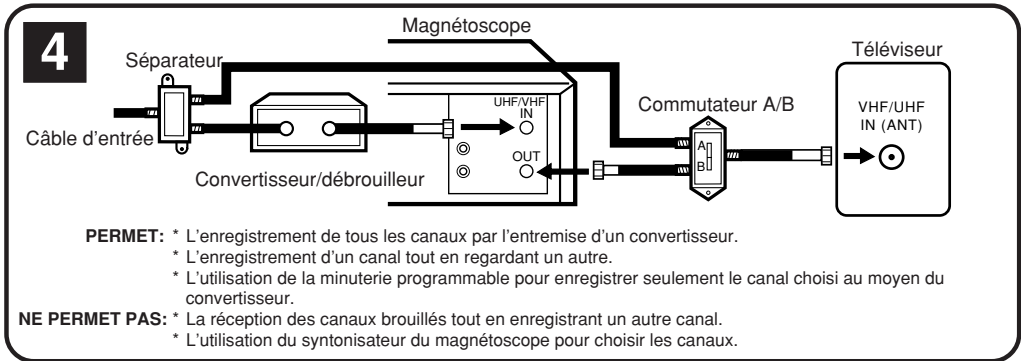

CONNEXIONS AUDIO/VIDÉO

Si le téléviseur est doté de bornes AUDIO IN (entrée audio) et VIDEO IN (entrée vidéo), il est possible de raccorder le magnétoscope à ces bornes pour recevoir une image et un son de meilleure qualité. Si vous disposez d'une chaîne stéréo, il est possible de raccorder la chaîne stéréophonique sur le magnétoscope afin d'augmenter la puissance de la reproduction sonore.

CONNEXIONS AUDIO/VIDEO

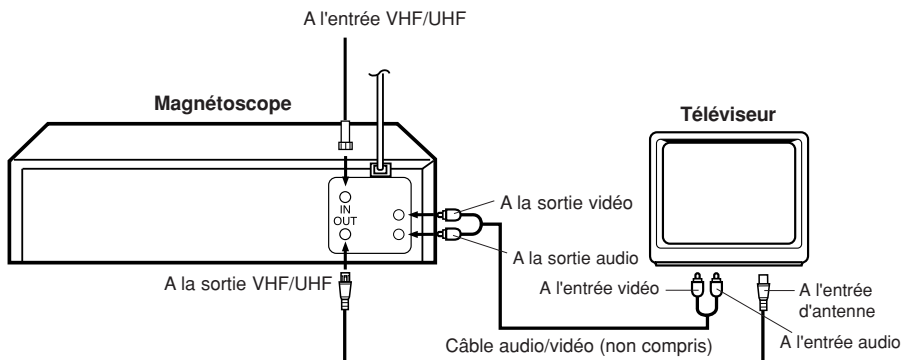

1. Connectez la borne VIDEO OUT (sortie vidéo) sur le magnétoscope à la borne VIDEO IN (entrée vidéo) du téléviseur.
2. Connectez la borne AUDIO OUT (sortie audio) sur le magnétoscope à la borne AUDIO IN (entrée audio) du téléviseur.
3. Réglez le sélecteur VIDEO/TV du téléviseur à la position "VIDEO".

RACCORDEMENT DE L'AMPLIFICATEUR STEREO

Lorsque l'on raccorde le magnétoscope à une chaîne stéréophonique, il est possible d'obtenir une image du magnétoscope tout en obtenant une reproduction sonore puissante à partir de la chaîne stéréophonique.

REMARQUE: La reproduction sonore sera monophonique dans ce cas.

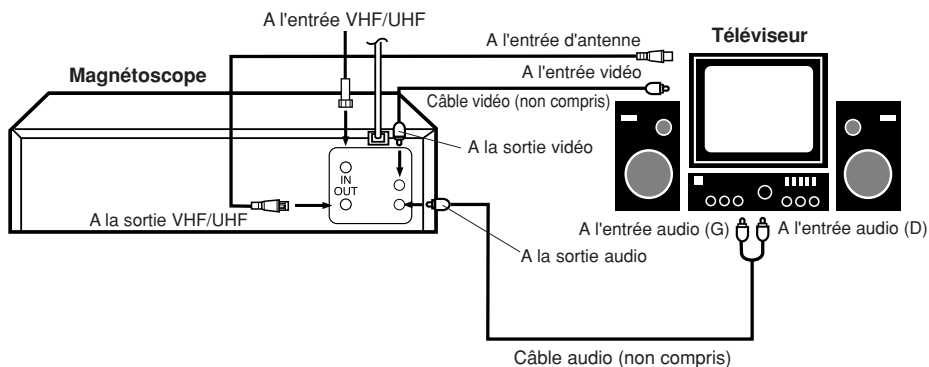

Connectez la borne AUDIO OUT sur le magnétoscope à la borne AUX IN du système de son.

RÉGLAGE DU CANAL VIDÉO

Pour la lecture d'un enregistrement sur vidéocassette ou pour regarder une émission syntonisée au moyen du sélecteur de canal du magnétoscope, le téléviseur doit être réglé au canal 3 ou 4 (canal vidéo).

Lorsqu'un téléviseur d'alimentation est raccordé à un câble d'antenne seulement.

- 1 En mode veille, pressez la touche 3 ou 4 sur la seconde commande et maintenez-le enfoncé pendant 3 secondes. Le voyant TV/VCR commence à clignoter.
- 2 Mettez le téléviseur en circuit et réglez-le au canal 3 ou 4, selon le réglage de l'étape 1.
- 3 Pressez la touche POWER pour mettre le magnétoscope en circuit. L'indicateur POWER s'allume.
- 4 Appuyez sur le sélecteur TV/VCR pour sélectionner le mode VCR (magnétoscope). Le voyant TV/VCR s'allumera pour confirmer la sélection.
- 5 Pressez la touche CHANNEL ▲ (ou ▼) pour choisir une station de télévision qui diffuse dans votre région. Le numéro de canal apparaît à l'écran et à l'affichage pendant environ 4 secondes.



Pour les téléviseurs dotés d'un syntonisateur à bouton poussoir

Si le canal 3 ou 4, correspondant au canal vidéo du magnétoscope, ne peut pas être syntonisé dans votre région, procédez ainsi: réglez le magnétoscope et le téléviseur sur le canal 3 ou 4, puis effectuez la lecture d'une bande préenregistrée et syntonisez le téléviseur pour recevoir une image claire à partir du magnétoscope. Pour de plus amples détails, consultez le manuel d'instructions de votre téléviseur.

SÉLECTION DE LA LANGUE D'AFFICHAGE

Ce magnétoscope effectue l'affichage des informations en 3 langues; anglais, français ou espagnol à l'écran du téléviseur.

AVANT DE COMMENCER

- Mettez le téléviseur sous tension et réglez-le sur le canal 3 ou 4.
- Pressez l'interrupteur d'alimentation du magnétoscope.
- Appuyez sur le sélecteur TV/ VCR pour sélectionner le mode VCR (magnétoscope).

Lorsqu'un téléviseur est raccordé au magnétoscope à l'aide d'un câble audio/vidéo, mettez le téléviseur et le magnétoscope sous tension, puis sélectionnez le mode d'entrée vidéo sur le téléviseur.

- 1 Pressez la touche MENU. Pressez la touche TRACKING SET + ou - pour choisir l'option SYSTEM SETUP, puis pressez la touche ENTER.
- 2 Pressez la touche MENU. Pressez la touche TRACKING SET + ou - pour choisir l'option de la sélection de la langue d'affichage (LANGUAGE), puis pressez la touche ENTER.

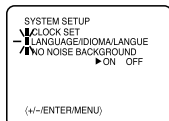
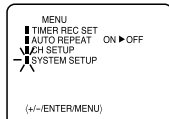

- 3 Pressez la touche TRACKING SET + ou - pour choisir la langue désirée: français (FRANCAIS), anglais (ENGLISH) ou espagnol (ESPAÑOL), puis pressez la touche ENTER.



- 4 Pressez la touche MENU jusqu'à ce que l'écran MENU disparaisse.

MISE À L'HEURE DE L'HORLOGE

Il est nécessaire de régler la date et l'heure pour effectuer les enregistrements avec la minuterie.

EXEMPLE: On veut régler l'horloge à 8h30 du matin, le 26(MER) mars, 2003.

AVANT DE COMMENCER

- Mettez le téléviseur sous tension et réglez-le sur le canal 3 ou 4.
- Pressez l'interrupteur d'alimentation du magnétoscope (POWER).
- Appuyez sur le sélecteur TV/VCR pour sélectionner le mode VCR (magnétoscope).

Lorsqu'un téléviseur est raccordé au magnétoscope à l'aide d'un câble audio/vidéo, mettez le téléviseur et le magnétoscope sous tension, puis sélectionnez le mode d'entrée vidéo sur le téléviseur.

- 1 Pressez la touche MENU. Pressez la touche TRACKING SET + ou - pour choisir l'option SYSTEM SETUP, puis pressez la touche ENTER.

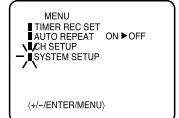

- 2 Pressez la touche TRACKING SET + ou - pour choisir l'option CLOCK SET (réglage de l'horloge), puis pressez la touche ENTER.

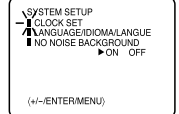

- 3 Pressez la touche TRACKING SET + ou - pour régler le mois, puis pressez la touche ENTER.

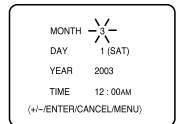

- 4 Réglez le jour, l'année et l'heure tel indiqué à l'étape 2.

- Le jour de la semaine apparaîtra automatiquement lorsque l'on règle l'année.
- Pressez la touche + et maintenez-la enfoncée pour augmenter et réduire par portions de 10 le nombre de minutes.
- Après avoir réglé l'horloge, celle-ci démarre automatiquement.

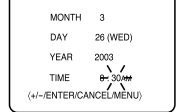

REMARQUES: • Quand le courant est rétabli après un débranchement ou une panne de courant, l'affichage clignote. Il faut alors régler l'heure à nouveau.
• Pressez la touche CANCEL pour déplacer le curseur à la position précédente pour la correction.

PROGRAMMATION DES CANAUX EN MÉMOIRE

Le syntonisateur de ce magnétoscope est doté d'une mémoire de canaux qui vous permet de faire défiler les canaux dans un ordre croissant ou décroissant pourvu qu'ils soient programmés dans la mémoire, en sautant les canaux non désirés. Avant de sélectionner les canaux, ils doivent être programmés dans la mémoire du magnétoscope. Outre les canaux VHF et UHF réguliers, ce magnétoscope peut recevoir jusqu'à 113 canaux de câblodistribution. Pour utiliser ce magnétoscope avec une antenne, réglez l'option menu TV/CATV au mode TV. Lorsque l'appareil sort de l'usine cette option menu est réglée au mode CATV.

SÉLECTION TV/CATV

- 1 Appuyez sur la touche MENU.
- 2 Appuyez sur la touche TRACKING SET + ou - pour choisir l'option de CH SETUP, puis appuyez sur la touche ENTER.
- 3 Appuyez sur la touche TRACKING SET + ou - pour choisir le mode TV/CATV.
- 4 Appuyez sur la touche ENTER pour sélectionner le mode TV ou CATV. La flèche indique le mode sélectionné.

TV - Canaux VHF/UHF
CATV - Canaux du CABLE

- 5 Appuyez de nouveau sur la touche MENU pour retourner au visionnement de l'émission télévisée.

SELECTION DU MODE TV/CATV

Lorsque l'appareil sort de l'usine, l'option du menu TV/CATV est réglée au mode "CATV" (câblodistribution). Si vous n'utilisez pas la câblodistribution, choisissez l'option "TV".

PROGRAMMATION AUTOMATIQUE DES CANAUX EN MÉMOIRE

Le magnétoscope peut recevoir un maximum de 181 canaux en préreglant les canaux dans la mémoire.

AVANT DE COMMENCER

- Mettez le téléviseur sous tension et réglez-le sur le canal 3 ou 4.
- Appuyez sur l'interrupteur d'alimentation (POWER) du magnétoscope.
- Appuyez sur le sélecteur TV/VCR pour sélectionner le mode VCR (magnétoscope).

Lorsqu'un téléviseur est raccordé au magnétoscope à l'aide d'un câble audio/vidéo, mettez le téléviseur et le magnétoscope sous tension, puis sélectionnez le mode d'entrée vidéo sur le téléviseur.

- 1 Appuyez sur la touche MENU. Appuyez sur la touche TRACKING SET + ou - pour choisir l'option CH SETUP, puis appuyez sur la touche ENTER.
- 2 Appuyez sur la touche TRACKING SET + ou - pour choisir le mode AUTO CH MEMORY, puis appuyez sur la touche ENTER.
- 3 La programmation automatique démarrera. Le balayage des canaux s'effectuera en ordre ascendant et lorsque ceci est complété, l'écran reviendra au canal d'origine.

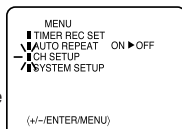

(+/-)ENTER/MENU)

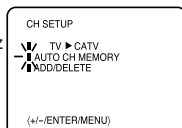

(+/-)ENTER/MENU)

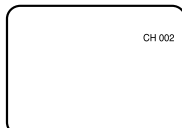

CH 002

POUR AJOUTER/EFFACER LES CANAUX

- 1 Appuyez sur la touche MENU. Appuyez sur la touche TRACKING SET + ou - pour choisir l'option CH SETUP, puis appuyez sur la touche ENTER.
- 2 Appuyez sur la touche TRACKING SET + ou - pour choisir l'option ADD/DELETE, puis appuyez sur la touche ENTER.
- 3 Sélectionnez le canal à effacer ou ajouter de la mémoire en utilisant les touches TRACKING SET + ou -.
- 4 Appuyez sur la touche ENTER pour EFFACER (DELETE) le canal de la mémoire. Appuyez sur la touche ENTER pour AJOUTER (ADD) le canal non mémorisé. Répétez les étapes 3 et 4 pour chaque canal devant être ajouté ou effacé.
- 5 Appuyez sur la touche MENU trois fois après avoir ajouté ou effacé tous les canaux désirés, pour retourner au visionnement de l'émission télévisée.

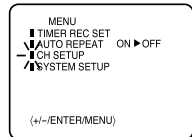

(+/-)ENTER/MENU)

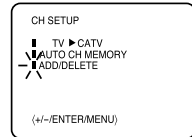

(+/-)ENTER/MENU)

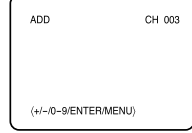

(+/-)0-9)ENTER/MENU)

DISPOSITIF D'ÉLIMINATION DE PARASITES (ÉCRAN À FOND BLEU)

Si l'on ne désire pas voir apparaître à l'écran un canal dont le signal est trop faible, il est possible d'obtenir un écran à fond bleu en activant le DISPOSITIF D'ÉLIMINATION DE PARASITES (position ON). Lorsque l'appareil sort de l'usine, ce DISPOSITIF D'ÉLIMINATION DE PARASITES est activé.

AVANT DE COMMENCER

- Mettez le téléviseur sous tension et réglez-le sur le canal 3 ou 4.
- Appuyez sur l'interrupteur d'alimentation du magnétoscope (POWER).
- Appuyez sur le sélecteur TV/VCR pour sélectionner le mode VCR (magnétoscope).

Lorsqu'un téléviseur est raccordé au magnétoscope à l'aide d'un câble audio/vidéo, mettez le téléviseur et le magnétoscope sous tension, puis sélectionnez le mode d'entrée vidéo sur le téléviseur.

- 1 Appuyez sur la touche MENU, puis sur la touche TRACKING SET + ou - pour sélectionner l'option SYSTEM SETUP. Puis appuyez sur la touche ENTER.
- 2 Appuyez sur la touche MENU, puis sur la touche TRACKING SET + ou - pour sélectionner l'option NO NOISE BACKGROUND (DISPOSITIF D'ÉLIMINATION DE PARASITES).
- 3 Appuyez sur la touche ENTER pour sélectionner la position ON.
- 4 Appuyez de nouveau sur la touche MENU.

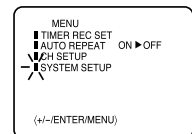

(+/-)ENTER/MENU)

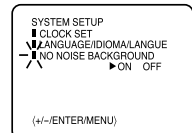

(+/-)ENTER/MENU)

INSERTION ET RETRAIT DE LA CASSETTE VIDÉO

Utilisez seulement des vidéocassettes de format **VHS**.

INSERTION

Pressez le centre de la cassette jusqu'à ce qu'elle soit insérée automatiquement dans le compartiment.

MISE EN CIRCUIT AUTOMATIQUE

Le magnéscope se met en marche automatiquement et le voyant d'alimentation s'allume sur l'appareil.



LECTURE AUTOMATIQUE

Quand vous insérez dans le compartiment une cassette sans languette de protection, la lecture commence immédiatement.

Insérez la cassette avec le côté portant l'étiquette vous faisant face. Il est impossible d'insérer la cassette à l'envers.

RETRAIT

Pour sortir la cassette de l'appareil, pressez la touche STOP/EJECT sur le magnéscope. La première pression arrêtera la bande en tout mode, tandis qu'une deuxième pression éjectera la bande. L'indication "▲" apparaîtra sur l'écran. Le voyant EJECT apparaîtra à l'écran pendant environ 4 secondes.

EJECTION AUTOMATIQUE

Si le magnéscope rebobine la bande jusqu'à son début (rebobinage automatique), la cassette sera automatiquement éjectée.

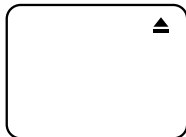

- REMARQUE:**
- Retirez toujours la cassette du compartiment quand l'appareil n'est pas utilisé.
 - Il est possible d'éjecter la cassette même si l'appareil est hors circuit.

LECTURE

Pour la lecture d'une bande préenregistrée.

POUR COMMENCER LA LECTURE

AVANT DE COMMENCER

- Mettez le téléviseur sous tension et réglez-le sur le canal 3 ou 4.
- Pressez l'interrupteur d'alimentation du magnéscope.
- Appuyez sur le sélecteur TV/VCR pour sélectionner le mode VCR (magnéscope).

Lorsqu'un téléviseur est raccordé au magnéscope à l'aide d'un câble audio/vidéo, mettez le téléviseur et le magnéscope sous tension, puis sélectionnez le mode d'entrée vidéo sur le téléviseur.

- Insérez une cassette préenregistrée dans le compartiment (Si vous insérez une cassette sans la languette de protection, la lecture commence immédiatement).
- Pressez la touche PLAY. La lecture commence.
Le voyant "▶" apparaît à l'écran pendant environ 4 secondes.

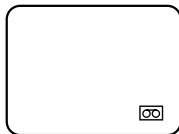

POUR ARRÊTER LA LECTURE

Pressez une fois la touche STOP. La bande s'arrête mais la cassette reste dans le compartiment, prête à la lecture.

Le voyant "■" apparaît à l'écran pendant environ 4 secondes.

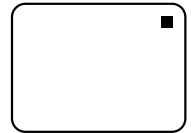

POUR FAIRE DÉFILER RAPIDEMENT LA BANDE EN MARCHÉ ARRIÈRE OU AVANT

Lorsque l'appareil se trouve en mode d'arrêt, pressez la touche de rebobinage (REW).

Le voyant "◀◀" apparaît à l'écran pendant 4 secondes.



Lorsque l'appareil se trouve en mode d'arrêt, pressez la touche d'avance rapide (F. FWD).

Le voyant "▶▶" apparaît à l'écran pendant 4 secondes.



RECHERCHE D'IMAGE EN MARCHÉ AVANT/ARRIÈRE

Si vous voulez visionner l'image pendant le rebobinage ou l'avance rapide, pressez la touche de rebobinage (REW) ou d'avance rapide (F.FWD) et maintenez-la enfoncée. Pendant la recherche visuelle, vous voyez défiler l'image à l'écran, en marche arrière ou avant. Pressez de nouveau la touche pour retourner au mode de rebobinage ou d'avance rapide.

REBOBINAGE AUTOMATIQUE

Ce magnéscope rebobine automatiquement la bande quand elle arrive au bout de sa course (sauf aux modes d'enregistrement immédiat et d'enregistrement par minuterie). Il éjecte aussi la cassette puis se met hors circuit.

RÉGLAGE DE L'ALIGNEMENT NUMÉRIQUE AUTOMATIQUE

Lors de la lecture d'une bande, ce dispositif règle automatiquement l'alignement afin de vous procurer la meilleure image possible. Si des barres parasites apparaissent sur l'image pendant la lecture, réglez manuellement l'alignement.

- Pressez la touche TRACKING SET + ou - pour obtenir la meilleure image possible. Pour continuer l'alignement automatique, pressez la touche AUTO TRACKING.

MODES DE LECTURE

POUR RECHERCHER VISUELLEMENT UNE PORTION SPÉCIFIQUE DE LA BANDE

En mode de lecture, si on presse la touche d'avance rapide (F.FWD) ou de rebobinage (REW), l'image défile rapidement. Pressez deux fois et la vitesse de défilement augmente. La vitesse de la recherche visuelle dépend de la vitesse utilisée pour l'enregistrement (SP, LP ou SLP).

VISIONNEMENT D'UNE IMAGE FIXE

Pressez la touche PAUSE/STILL pendant la lecture. Pressez de nouveau la touche PAUSE/STILL pour continuer la lecture normale.

POUR VISIONNER SANS ARRÊT LA MÊME BANDE

AVANT DE COMMENCER

- Mettez le téléviseur sous tension et réglez-le sur le canal 3 ou 4.
- Pressez l'interrupteur d'alimentation du magnétoscope.
- Appuyez sur le sélecteur TV/VCR pour sélectionner le mode VCR (magnétoscope).

Lorsqu'un téléviseur est raccordé au magnétoscope à l'aide d'un câble audio/vidéo, mettez le téléviseur et le magnétoscope sous tension, puis sélectionnez le mode d'entrée vidéo sur le téléviseur.

- 1 Pressez la touche MENU. Pressez la touche TRACKING SET + ou - pour choisir la fonction de répétition automatique (AUTO REPEAT).
- 2 Pressez la touche ENTER pour activer cette fonction.
- 3 Pressez la touche MENU. Si vous pressez la touche PLAY, la bande sera reproduite de façon continue jusqu'à ce que le mode de répétition soit désactivé.

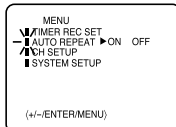
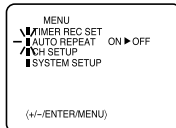

L'indication " " apparaîtra lorsque la touche CALL est pressée.

Pour la faire disparaître, pressez de nouveau la touche CALL.

REMARQUE: Pour désactiver le mode de répétition, suivez les étapes 1 et 2, puis pressez la touche ENTER pour choisir la position "OFF". Pressez la touche MENU pour retourner à la télévision.

VITESSES DE DEFILEMENT ET DUREES D'ENREGISTREMENT/LECTURE

Vous pouvez choisir une des deux différentes vitesses de bande avant l'enregistrement.

| VITESSES DE LA BANDE | VIDEOCASSETTE | |
|-----------------------|---------------|--------------|
| | T120 | T160 |
| SP Standard | 2 heures | 2-2/3 heures |
| SLP Super long jeu | 6 heures | 8 heures |

Ce magnétoscope sélectionne automatiquement la vitesse de la bande SP, LP (long jeu) ou SLP.

ENREGISTREMENT D'UNE ÉMISSION DE TÉLÉVISION

POUR REGARDER ET ENREGISTRER LA MÊME ÉMISSION

AVANT DE COMMENCER

- Mettez le téléviseur sous tension et réglez-le sur le canal 3 ou 4.
- Pressez l'interrupteur d'alimentation du magnétoscope.
- Appuyez sur le sélecteur TV/VCR pour sélectionner le mode VCR (magnétoscope).

Lorsqu'un téléviseur est raccordé au magnétoscope à l'aide d'un câble audio/vidéo, mettez le téléviseur et le magnétoscope sous tension, puis sélectionnez le mode d'entrée vidéo sur le téléviseur.

- 1 Insérez une cassette, avec sa languette de protection intacte, dans le compartiment. Le magnétoscope se met automatiquement en circuit.
- 2 Pressez le sélecteur de vitesse (SPEED) pour choisir la vitesse désirée (SP ou SLP). "SP" ou "SLP" apparaît à l'écran pendant 4 secondes.

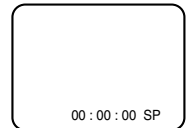
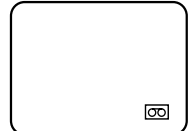

CANAUX VHF/UHF/CATV

| TV | CATV |
|--------------|---|
| VHF 2-13 | VHF 2-13 |
| UHF 14-69 | STD/HRC/IRC 14-36 (A) (W) 37-59 (AA) (WW) 60-85 (AAA) (ZZZ) 86-94 (86) (94) 95-99 (A-5) (A-1) 100-125 (100)(125) 01 (5A) |

- 3 Pressez les touches d'accès direct (0 à 9) ou les touches CHANNEL ▲ ou ▼ pour accéder au canal dont vous voulez enregistrer l'émission.

- 1 à 9 Pressez deux fois 0 puis 1 à 9 tel que requis par ex., pour choisir 2, pressez "002".
- 10 à 19 Pressez d'abord 0 puis les 2 autres chiffres, dans l'ordre par ex., pressez 012 pour le canal "12".
- 20 à 99 Pressez les 2 chiffres, dans l'ordre par ex., pressez 22 pour le canal "22".
- 100 à 125 Pressez les 3 chiffres, dans l'ordre par ex., pressez 110 pour le canal "110".

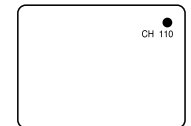

- 4 Pressez la touche REC/OTR. Le voyant "●" apparaît à l'écran pendant environ 4 secondes et le voyant REC s'allume.

REMARQUE: Puisque le magnétoscope est doté de son propre syntonisateur, il n'est pas nécessaire d'allumer le téléviseur pour effectuer un enregistrement. Vous allumez le téléviseur pour confirmer que le magnétoscope est réglé adéquatement.

ENREGISTREMENT D'UNE ÉMISSION DE TÉLÉVISION

ARRÊT DE L'ENREGISTREMENT

Pressez la touche STOP pour arrêter l'enregistrement.

Le voyant "■" apparaît à l'écran pendant environ 4 secondes.

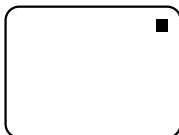

ARRÊT TEMPORAIRE DE L'ENREGISTREMENT

Si vous ne voulez pas enregistrer une certaine partie de l'émission, pressez la touche PAUSE/STILL. Pour continuer l'enregistrement, pressez de nouveau cette touche ou pressez la touche REC/OTR.



Le voyant "●||" apparaît à l'écran pendant environ 4 secondes et le voyant REC s'allume sur l'affichage quand la fonction de pause est activée.

REMARQUE: Pour éviter d'endommager la bande ou le magnétoscope, la fonction de pause est dégagée automatiquement après 5 minutes et le magnétoscope passe en mode d'arrêt (STOP).

ENREGISTREMENT D'UNE ÉMISSION TOUT EN REGARDANT UNE AUTRE

Lorsque le magnétoscope enregistre, réglez le sélecteur TV/VCR à la position TV. Le voyant VCR s'éteint et l'enregistrement continue. Choisissez le canal à regarder au moyen du sélecteur de canal du téléviseur.

REMARQUE: Certains raccordements à la câblodistribution ne permettent pas le visionnement d'une émission pendant l'enregistrement d'une autre. Voyez les détails aux pages 12 et 13.

PROTECTION CONTRE UN ENREGISTREMENT ACCIDENTEL

Après l'enregistrement, cassez la languette de protection de la vidéocassette si vous ne voulez pas effacer ce qui est enregistré sur la bande.

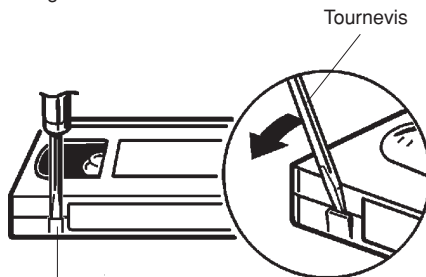

Languette de protection

POUR ENREGISTRER DE NOUVEAU

Couvrez l'espace avec un morceau de ruban adhésif en veillant à ce que le ruban ne dépasse pas les bords de la cassette.

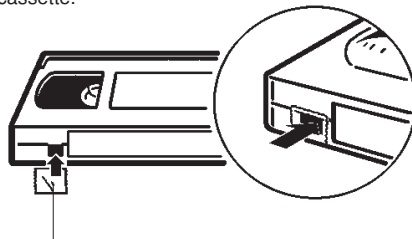

Ruban adhésif

ENREGISTREMENT SIMPLIFIÉ UNE TOUCHE (OTR)

L'enregistrement simplifié une touche offre un moyen simple et pratique d'effectuer un enregistrement programmé.

EXEMPLE: Enregistrement simplifié pour une durée de 30 minutes.

AVANT DE COMMENCER

- Mettez le téléviseur sous tension et réglez-le sur le canal 3 ou 4.
- Pressez l'interrupteur d'alimentation du magnétoscope.
- Appuyez sur le sélecteur TV/VCR pour sélectionner le mode VCR (magnétoscope).

Lorsqu'un téléviseur est raccordé au magnétoscope à l'aide d'un câble audio/vidéo, mettez le téléviseur et le magnétoscope sous tension, puis sélectionnez le mode d'entrée vidéo sur le téléviseur.

1 Insérez une cassette dotée de la languette de protection.

2 Pressez le sélecteur de vitesse (SPEED) pour choisir la vitesse SP ou SLP.

Le compteur de bande ainsi que les voyants SP ou SLP apparaissent à l'écran pendant environ 4 secondes.

3 Pressez les touches d'accès direct ou les touches CHANNEL

▲ ou ▼ pour choisir le canal diffusant l'émission que vous souhaitez enregistrer.

Le numéro de canal apparaît à l'écran pendant environ 4 secondes.

4 Pressez la touche REC/OTR pour commencer l'enregistrement.

Pressez cette touche une autre fois pour que l'enregistrement s'arrête après 30 minutes. Chaque fois que vous pressez cette touche, la durée d'enregistrement augmente de 30 minutes jusqu'à un maximum de 6 heures, tel qu'indiqué dans le tableau ci-dessous. Le voyant OTR et le numéro de canal d'enregistrement apparaissent à l'écran pendant environ 4 secondes.

REMARQUES:

- Pressez la touche REC/OTR pour augmenter la durée de l'enregistrement (Voyez le tableau ci-contre).
- Pour annuler l'enregistrement OTR, pressez la touche STOP.

| Pressez | Durée d'enregistrement |
|---------|------------------------|
| 1 x | Enr. normal |
| 2 x | 0h30 |
| 3 x | 1h00 |
| 4 x | 1h30 |
| 5 x | 2h00 |
| 6 x | 3h00 |
| 7 x | 4h00 |
| 8 x | 5h00 |
| 9 x | 6h00 |
| 10 x | Enr. normal |

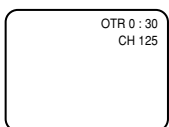
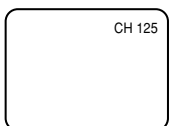
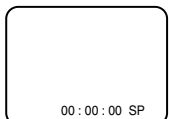
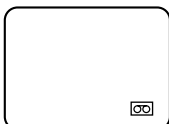

PROGRAMMATION D'UN ENREGISTREMENT PAR MINUTERIE

L'enregistrement par minuterie avec affichage à l'écran peut être programmé au moyen de la télécommande. La minuterie permet d'enregistrer en votre absence jusqu'à 8 émissions jusqu'à un mois à l'avance.

EXEMPLE: Pour programmer un enregistrement pour le 26 au canal 125, de 11:00 à 11:30 PM, sous le numéro de programme 1 (vitesse de défilement: SLP).

AVANT DE COMMENCER

- Mettez le téléviseur sous tension et réglez-le sur le canal 3 ou 4.
- Appuyez sur le sélecteur TV/VCR pour sélectionner le mode VCR (magnétoscope).
- Insérez une cassette vidéo avec sa languette de protection intacte. Le magnétoscope se met automatiquement en circuit.
- Vérifiez si l'horloge et la date sont correctement réglées (voir page 15).

Lorsqu'un téléviseur est connecté avec un câble audio/vidéo, mettez le téléviseur et le magnétoscope sous tension, puis sélectionnez le mode d'entrée vidéo sur le téléviseur.

1 Pressez la touche MENU. Vérifiez si l'option TIMER REC SET est sélectionnée et pressez la touche ENTER.

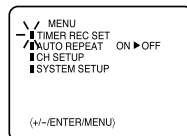

2 Pressez la touche TRACKING SET + ou - pour choisir l'option PROGRAM puis pressez la touche ENTER.

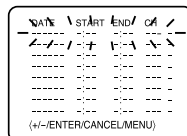

3 Appuyez sur la touche TRACKING SET + ou - pour sélectionner la date, puis appuyez sur la touche ENTER.

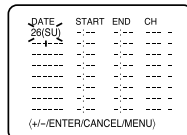

4 Réglez les heures de début et de fin de l'opération, ainsi que le canal et la vitesse tel qu'expliqué à l'étape 3.

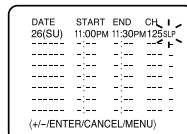

REMARQUE:

Pour enregistrer à partir d'une source externe, réglez le canal sur "L". Les indications "L" apparaîtront à côté de "ch 125" (ou 69).

5 Pour programmer d'autres enregistrements différés, répétez les étapes 3 à 4.

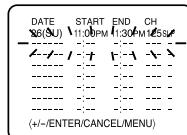

6 Appuyez sur la touche TIMER REC. L'alimentation sera alors déconnectée, le voyant T. REC s'allumera et le magnétoscope sera en mode de veille prêt pour l'enregistrement.

Pour annuler l'enregistrement par minuterie, pressez la touche de nouveau et le voyant T.REC d'enregistrement par minuterie s'éteindra.

PROGRAMMATION D'UN ENREGISTREMENT PAR MINUTERIE

POUR CORRIGER LES RÉGLAGES

Durant le réglage, appuyez sur la touche ENTER pour faire clignoter le paramètre devant être corrigé.

Puis introduisez de nouveau le réglage avec la touche TRACKING SET + ou -.

Après le réglage, appuyez sur la touche ENTER.

- REMARQUES:**
- Le magnétoscope ne peut pas être utilisé quand le voyant de T.REC est allumé.
 - Après une panne d'électricité ou un débranchement du cordon d'alimentation, tous les réglages d'enregistrement programmés et l'affichage de l'heure seront perdus lorsque l'électricité sera rétablie. Dans ce cas, reprogrammez l'horloge (voir page 15) et tous les enregistrements de la minuterie.
 - Pressez la touche CANCEL pour déplacer le curseur à la position précédente pour la correction.

PROGRAMMATION D'UN ENREGISTREMENT QUOTIDIEN/HEBDOMADAIRE

Lorsque l'on règle la date à l'étape 3, appuyez sur la touche TRACKING SET - plusieurs fois.

Le réglage change de la manière suivante:

Exemple

Date actuelle (vendredi) → SU-SA (du dimanche au samedi)

↓
MO-SA (du lundi au samedi)

↓
MO-FR (du lundi au vendredi)

↓
WKL-TH (jeudi hebdomadaire)

↑
Un mois après
moins un jour

↑
WKL-WÉ
(mercredi hebdomadaire)

POUR CONFIRMER LES RÉGLAGES

Appuyez sur la touche TRACKING SET + ou - pour sélectionner l'option TIMER REC SET dans le MENU. Puis appuyez sur la touche ENTER pour afficher la liste des programmations d'enregistrement par minuterie. Appuyez deux fois sur la touche MENU pour retourner à l'écran normal.

| DATE | START | END | CH |
|--------|---------|---------|-------|
| 26(SU) | 11:00PM | 11:30PM | 125SP |
| ----- | --- | --- | --- |
| ----- | --- | --- | --- |
| ----- | --- | --- | --- |
| ----- | --- | --- | --- |
| ----- | --- | --- | --- |
| ----- | --- | --- | --- |
| ----- | --- | --- | --- |

(+/-)ENTER/CANCEL/MENU

POUR ANNULER UN PROGRAMME

Appuyez sur la touche TRACKING SET + ou - pour sélectionner l'option TIMER REC SET dans le MENU. Appuyez la touche TRACKING SET + ou - pour sélectionner le programme à annuler, puis appuyez sur la touche CANCEL pour annuler le programme.

| DATE | START | END | CH |
|--------|---------|---------|-------|
| 26(SU) | 11:00PM | 11:30PM | 125SP |
| ----- | --- | --- | --- |
| ----- | --- | --- | --- |
| ----- | --- | --- | --- |
| ----- | --- | --- | --- |
| ----- | --- | --- | --- |
| ----- | --- | --- | --- |
| ----- | --- | --- | --- |

(+/-)ENTER/CANCEL/MENU

SI UN PROGRAMME CHEVAUCHE UN AUTRE

REMARQUE:

Ne pas faire chevaucher les programmes entre eux car des parties de programmes en conflit seront perdues. L'enregistrement devant débiter le plus tôt, aura priorité et seulement quand ce dernier sera terminé, l'enregistrement suivant pourra débiter, tel qu'indiqué dans l'illustration ci-dessous.

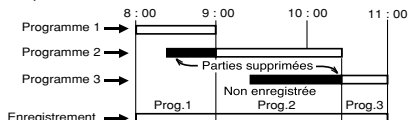

- REMARQUES:**
- L'enregistrement de chaque jour/de chaque semaine peut être effectué de façon continue jusqu'à ce que l'enregistrement soit annulé ou que la bande arrive à sa fin.
 - Pendant l'enregistrement par minuterie, le mécanisme de rebobinage automatique ne fonctionne pas.

AFFICHAGE DES FONCTIONS À L'ÉCRAN

PENDANT QUE L'ON REGARDE LA TÉLÉVISION

Pressez la touche CALL.

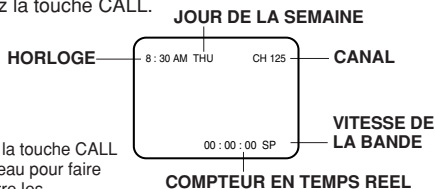

Pressez la touche CALL de nouveau pour faire disparaître les informations de l'écran.

PENDANT LA LECTURE D'UNE VIDÉOCASSETTE

Pressez la touche CALL.

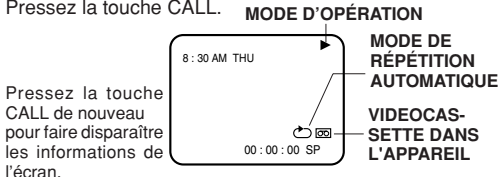

Pressez la touche CALL de nouveau pour faire disparaître les informations de l'écran.

POUR RÉGLER LE COMPTEUR DE BANDE À "00:00:00"

Pressez la touche COUNT RESET. Le compteur de bande apparaîtra à l'écran.

- REMARQUES:**
- Si vous rebobinez la bande au-delà du point "0:00:00", un signe de moins (-) sera affiché avant l'heure.
 - Quand vous insérez une vidéocassette dans l'appareil, le compteur passe à "0:00:00".
 - Le compteur ne fonctionne pas sur des parties non enregistrées (vierges) de la cassette. En mode de rebobinage, d'avance rapide ou de lecture, le compteur s'arrête sur les portions non enregistrées.

COPIE D'UNE VIDÉOCASSETTE

Si vous raccordez votre magnétope à un autre magnétope ou à un caméscope, vous pouvez copier une bande préenregistrée au préalable.

Effectuez tous les raccordements avant de mettre les appareils en circuit.

1 Insérez une cassette vierge, encore dotée de sa languette de protection dans le magnétope enregistreur. Insérez une cassette préenregistrée dans le magnétope ou le caméscope lecteur.

2 Pressez la touche INPUT SELECT pour choisir l'entrée AUDIO/VIDEO. "LINE" apparaît sur l'écran pour indiquer la sélection des prises d'entrée situées sur le devant de l'appareil.

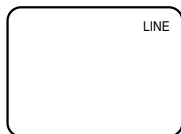

3 Pressez la touche REC/OTR du magnétope lecteur, puis la touche PAUSE/STILL.

4 Pressez la touche PLAY du magnétope lecteur, puis la touche PAUSE/STILL.

5 Pressez simultanément les touches PAUSE/STILL des deux appareils pour les dégager et commencer l'enregistrement.

REMARQUES:

- Il est recommandé de régler le sélecteur de vitesse (SPEED) du magnétope enregistreur à la position "SP".
- L'enregistrement non autorisé d'émissions de télévision, de films, de bandes vidéo ou d'autres matériaux protégés par la loi relative à la protection des droits d'auteur peut constituer une infraction à ladite loi.

NETTOYAGE DES TÊTES VIDÉO

SALETÉ SUR LES TÊTES VIDÉO

Les têtes vidéo sont les moyens par lesquels le magnétope peut enregistrer les images sur une bande et les reproduire à la lecture. Il est possible, quoique peu probable, qu'il n'y ait pas d'image à la lecture. Cet état de fait peut être confirmé si, à la lecture d'une bonne cassette, le son est bon mais qu'il n'y a pas d'image ou l'image est extrêmement neigeuse. Dans ce cas, utilisez un dispositif de nettoyage de bonne qualité ou faites-les nettoyer par un technicien qualifié.

NETTOYAGE DES TÊTES VIDÉO

Les têtes vidéo doivent être nettoyées si la lecture devient médiocre. Le fait de reproduire des bandes endommagées ou de mauvaise qualité peut causer ce problème. Pour nettoyer les têtes, utilisez une cassette dotée de liquide chimique non abrasif conçue spécialement à cette fin ou faites-les nettoyer par un technicien qualifié. Si la cassette nettoyante n'améliore pas la situation, utilisez-la plusieurs fois avant de faire appel à un centre de service.

N'ESSAYEZ PAS DE NETTOYER LES TÊTES VIDÉO NI DE RÉPARER L'APPAREIL EN RETIRANT LE BOÎTIER.

REMARQUES:

- Les têtes vidéo peuvent éventuellement s'user et devraient être remplacées quand elles ne donnent plus une image claire.
- Pour éviter d'endommager les têtes vidéo, utilisez seulement des bandes VHS de bonne qualité. Jetez les vidéocassettes usagées.

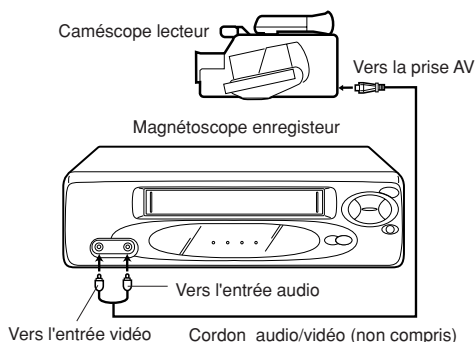
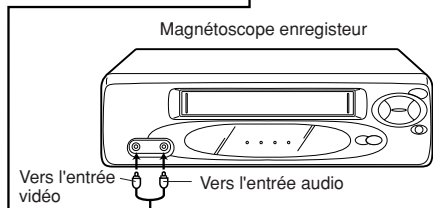
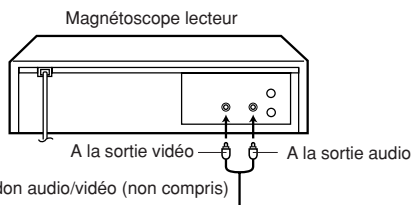

Pour copier une bande précédemment enregistrée à partir d'un caméscope, suivez les instructions du fabricant du caméscope lecteur. Le raccordement typique est illustré ci-dessus.

GUIDE DE DÉPISTAGE DES PANNES

Vérifiez d'abord les points suivants avant de faire appel à un centre de service autorisé pour réparer l'appareil.

| PROBLEMES | CAUSES PROBABLES | SOLUTIONS POSSIBLES | PAGE |
|---|---|--|------|
| ALIMENTATION | | | |
| Pas de courant. | Le cordon du CA n'est pas branché. | Branchez le cordon sur la prise du CA. | 5 |
| L'appareil ne fonctionne pas, bien qu'il soit en circuit. | Il n'y a pas de cassette dans le compartiment. | Insérez une vidéocassette dans le compartiment. | 17 |
| RÉCEPTION D'ÉMISSIONS TÉLÉVISÉES | | | |
| L'émission syntonisée à partir du magnétoscope n'apparaît pas à l'écran. | L'antenne est mal raccordée. | Raccordez correctement l'antenne. | 10 |
| | Le câble d'antenne est déconnecté. | Reconnectez le câble d'antenne. | 10 |
| | Le canal vidéo est mal réglé. | Réglez l'appareil au canal 3 ou 4. | 15 |
| | Le téléviseur n'est pas réglé sur le canal vidéo 3 ou 4. | Réglez le sélecteur de canal du téléviseur à la position 3 ou 4. | 15 |
| | Le sélecteur TV/VCR est réglé à TV (le voyant VCR n'est pas allumé). | Pressez le sélecteur TV/VCR (le voyant VCR doit être allumé). | 15 |
| | INPUT SELECT est réglé au mode LINE. | Pressez la touche INPUT SELECT pour choisir le mode TV. | 22 |
| L'émission télévisée syntonisée à partir du magnétoscope n'apparaît pas en couleur. | La sélection TV/CATV n'est pas effectuée correctement. | Réglez l'option menu TV/CATV pour sélectionner le mode TV ou CATV. | 16 |
| ENREGISTREMENT | | | |
| Impossible d'enregistrer une émission télévisée. | La languette de protection de la cassette a été brisée. | Collez un morceau de ruban adhésif sur l'orifice. | 19 |
| | INPUT SELECT n'est pas réglé au mode LINE. | Pressez la touche INPUT SELECT pour choisir le mode LINE. | 22 |
| Impossible d'enregistrer une émission avec la minuterie. | L'heure a été mal réglée. | Mettez l'horloge à l'heure. | 15 |
| | Les heures de début/fin d'enregistrement sont mal réglées. | Réglez de nouveau les heures de début/fin d'enregistrement. | 20 |
| | La touche TIMER REC n'est pas pressée (le voyant VCR TIMER REC n'est pas allumé). | Pressez la touche TIMER REC (Le voyant VCR TIMER REC doit être allumé). | 20 |
| LECTURE | | | |
| Pas d'image à l'écran lors de la lecture d'une bande. | Le téléviseur n'est pas réglé au canal 3 ou 4. | Réglez au canal 3 ou 4 ou réglez l'accord précis du téléviseur. | 15 |
| Barres parasites à l'écran. | Le réglage de l'alignement dépasse la portée du circuit d'alignement. | Réglez manuellement l'alignement avec la touche AUTO TRACKING ou les touches TRACKING ▲ et ▼ de la télécommande. | 17 |
| | Les têtes vidéo sont sales. | Faites nettoyer les têtes de lecture par un spécialiste. | 22 |
| | La bande est usée ou endommagée. | Essayez une autre vidéocassette. | — |

| PROBLEMES | CAUSES PROBABLES | SOLUTIONS POSSIBLES | PAGE |
|--|--|--|------|
| TÉLÉCOMMANDE | | | |
| La télécommande ne fonctionne pas. | Elle n'est pas pointée vers le capteur. | Pointez la télécommande vers le capteur. | 6 |
| | La télécommande est trop loin ou il y a trop de lumière dans la pièce. | Rapprochez-vous car la portée est de 5 m (15 pi) ou réduisez la lumière. | 6 |
| | Il y a un obstacle entre le capteur et la télécommande. | Dégagez l'espace entre le capteur et la télécommande. | 6 |
| | Les piles sont faibles. | Remplacez les piles. | 6 |
| | Les piles sont mal insérées (polarité + et -). | Insérez les piles correctement. | 6 |
| Impossible de voir les émissions télévisées avec le syntonisateur du téléviseur. | Le sélecteur TV/VCR est en mode magnétoscope (VCR). | Réglez-le au mode TV puis mettez le magnétoscope hors circuit. | - |

FICHE TECHNIQUE

| | | | |
|--------------------------|--|---------------------------------------|---|
| Tête de lecture: | 2 têtes | Durée d'avance | |
| Piste audio: | 1 piste | avance/rebob à 25°C (77°F): | Avance: Env. 4 minutes 50 secondes |
| Source d'alimentation: | 120 volts, 60 hertz | | rebob: Env. 2 minutes 30 secondes |
| Consommation de courant: | Env. 8 watts | | (avec T-120) |
| Syntonisateur: | 181 canaux, à synthétiseur de fréquences | Vitesse de recherche d'image: | SP - 3 et 5 X la vitesse ord. LP - 7 et 9 X la vitesse ord. SLP - 9 et 15 X la vitesse ord. |
| | VHF 2-13 | Dimensions (L x H x P): | 14-3/16" x 3-3/4" x 9" |
| | UHF 14-69 | Poids: | 7,1 lb |
| | CATV 14-36 (A)-(W) | Télécommande: | Infrarouges, à accès direct, 2 piles "AAA" (non comprises) |
| | 37-59 (AA)-(WW) | Température de fonctionnement: | 5°C à 40°C (41°F à 104°F) |
| | 60-85 (AAA)-(ZZZ) | Température de rangement: | -20°C à 60°C (-4°F à 140°F) |
| | 86-94 (86)-(94) | Assessoires fournis: | Télécommande Câble coaxial 75 ohms |
| | 95-99 (A-5)-(A-1) | | |
| | 100-125 (100)-(125) | | |
| | 01 (5A) | | |
| Sortie du canal RF: | Canal 3 ou 4, commutable | | |
| Entrée/sortie: | | | |
| Vidéo: | Entrée (RCA) 1 V c-c/75 ohms Sortie (RCA) 1 V c-c/75 ohms | Les caractéristiques peuvent changer. | |
| Audio: | Entrée (RCA) -8dB/50K ohms Sortie (RCA) -8dB/1K ohms | | |
| Antenne: | Entrée VHF/UHF coaxiale 75 ohms Sortie VHF/UHF coaxiale 75 ohms | | |

CITIZEN®

NUMERO D'AIDE CITIZEN SANS FRAIS 1-800-663-5954
 APPELEZ-NOUS SI VOUS EPROUVEZ DES PROBLEMES OU AVEZ DES
 QUESTIONS AU
 SUJET DE VOTRE NOUVEL APPAREIL CITIZEN
 de 9 h à 17 h (HEURE DE TORONTO) DU LUNDI AU VENDREDI
 CITIZEN ELECTRONICS
 TORONTO, CANADA

CITIZEN®

GARANTIE DE CITIZEN ELECTRONICS – CANADA

GARANTIE POUR LES APPAREILS VIDÉO CITIZEN

Nous vous remercions d'avoir fait l'acquisition d'un appareil vidéo de marque CITIZEN. Nous sommes fiers de la qualité de nos produits et nous avons fabriqué votre nouvel appareil selon des critères de qualité les plus stricts. Nous sommes certains que sous des conditions normales d'utilisation, vous serez entièrement satisfait du rendement de ce dernier. Les appareils vidéo CITIZEN sont couverts par notre garantie sur les pièces et la main-d'œuvre contre tous défauts de fabrication pendant une période d'usage normal telle qu'indiquée ci-dessous, et ce à partir de la date d'achat du produit, à l'état neuf, chez le marchand par l'acheteur original. Cette garantie n'est applicable que si l'appareil a été installé et utilisé en conformité avec le manuel d'instructions qui l'accompagne. Seul l'atelier de réparation de Toronto (voir coordonnées plus bas) ainsi que les centres de service approuvés par Citizen (consultez la liste sur le site www.citizen-electronics.com) sont autorisés à réparer cet appareil conformément aux modalités de la présente garantie.

CITIZEN JVHS3987 - MAGNÉSCOPE

GARANTIE DE 1 AN SUR LES PIÈCES ET LA MAIN-D'OEUVRE /

GARANTIE DE 6 MOIS SUR LES TÊTES VIDÉO /

GARANTIE DE 90 JOURS SUR LA TÉLÉCOMMANDE

(réparation au centre de service autorisé ou à l'atelier de Toronto)

OBLIGATIONS DE CITIZEN ELECTRONICS

En vertu de cette garantie, l'engagement de CITIZEN ELECTRONICS se limite à la réparation, incluant le coût des pièces et de la main-d'œuvre nécessaire, ou le cas échéant, et ce à l'entière discrétion de CITIZEN ELECTRONICS, au remplacement, de tout appareil vidéo présentant un défaut de fabrication pendant la période au cours de laquelle il est couvert par la garantie. Les pièces de rechange lors d'une réparation sous garantie sont aussi couvertes par la garantie pendant une période égale à la portion non expirée de la garantie originale sur l'appareil.

EXCLUSIONS DE LA GARANTIE

Cette garantie couvre tous les appareils vidéo de marque CITIZEN achetés au Canada et distribués par CITIZEN ELECTRONICS et son réseau de détaillants. Elle ne s'applique pas aux éléments décoratifs et accessoires, incluant, sans y être restreinte : l'antenne, l'enveloppe extérieure et les pièces et boutons qui composent cette dernière, les piles, les câbles de raccordement et les cassettes. D'autre part, cette garantie ne couvre pas les ajustements effectués par le propriétaire de l'appareil et décrites dans le manuel d'instructions ; les dommages survenus lors de la manipulation, du transport, du déballage de l'appareil ou attribuables aux raccords, à l'installation, à une réparation ou un remplacement de pièces effectué et/ou fournis par un centre de service non autorisé par CITIZEN ; toute panne ou mauvais fonctionnement causé ou résultant de conditions environnementales anormales, une réparation incorrectement effectuée par une personne non autorisée, un mauvais entretien, des modifications ou réparations effectuées par le propriétaire, un usage abusif, une mauvaise utilisation, de la négligence, un accident, un raccord à un réseau électrique de tension inadéquat, un incendie, une inondation ou tout autre désastre naturel, le nettoyage des têtes vidéo (si l'appareil est muni de cette composante), des problèmes de réception causés par une antenne externe, le réseau de câblodistribution ou de l'interférence. Cet appareil vidéo n'est couvert par la garantie que pour la personne qui en a fait l'achat à l'état neuf chez le détaillant. Cette garantie est annulée si l'appareil est utilisé à des fins commerciales ou de location. La garantie dans ce dernier cas se limite à une période de 30 jours sur les pièces et la main-d'œuvre. (Une garantie prolongée peut être offerte en option sur les appareils utilisés à des fins commerciales. Pour plus de renseignements à ce sujet, contactez-nous directement aux numéros indiqués ci-bas.) Enfin, la garantie est annulée si les numéros de série sont modifiés, illisibles ou enlevés. CITIZEN ELECTRONICS se réserve le droit de modifier cet appareil, d'effectuer des ajouts et d'apporter des améliorations à ce produit, sans que cela n'entraîne l'obligation de faire de même sur les appareils déjà fabriqués. La susdite tient lieu de toute autre garantie explicite ou implicite. En aucun cas CITIZEN ELECTRONICS ou ses détaillants ne pourront être tenus responsables de dommages exceptionnels ou indirects résultant de l'utilisation de cet appareil ou de tout délai dans l'application de cette garantie pour des circonstances indépendantes de notre volonté. L'acheteur peut avoir d'autres droits en vertu de lois provinciales ou fédérales existantes et où les termes de cette garantie sont prohibés par ces dites lois, ils sont alors considérés nuls et annulés ; toutefois, le reste de la garantie demeure valide.

OBLIGATIONS DU CONSOMMATEUR

Le propriétaire de l'appareil doit conserver le reçu original du détaillant sur lequel est indiqué la date d'achat et le présenter comme preuve d'achat avec cette garantie au centre de service CITIZEN autorisé au Canada lorsque ce produit doit être réparé en vertu des dispositions de cette garantie. Il est au consommateur d'assumer les frais de transport de l'aller et retour du centre de service. Les réparations sous garantie ne peuvent être effectuées qu'au Canada.

COMMENT OBTENIR UNE RÉPARATION SOUS GARANTIE

Si cet appareil devait être réparé pendant la période où il est encore couvert par la garantie, vous pouvez obtenir des renseignements précis sur la marche à suivre en communiquant avec nous à l'adresse suivante, entre 9 h et 17 h (heure de Toronto) du lundi au vendredi.

Date d'achat : _____ Numéro de série : _____

CITIZEN ELECTRONICS
455 GORDON BAKER ROAD, TORONTO, ONTARIO M2H 4H2
(416) 499-5449 / 1-800-663-5954

